

HOZELOCK

Auto Reel 20m, 25m & 30m



2401
2402
2403



HOZELOCK



Hozelock Ltd.

Midpoint Park, Birmingham, B76 1AB,
England.

Tel: +44 (0)121 313 1122

Hozelock-EXEL

891 route des Frênes - ZI Nord Arnas
BP 30424 - 69653 Villefranche Cedex, France.

www.hozelock.com

44010-000

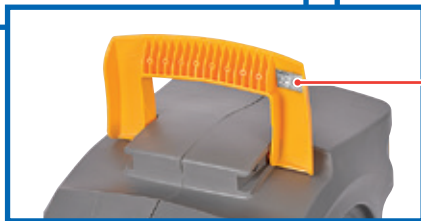
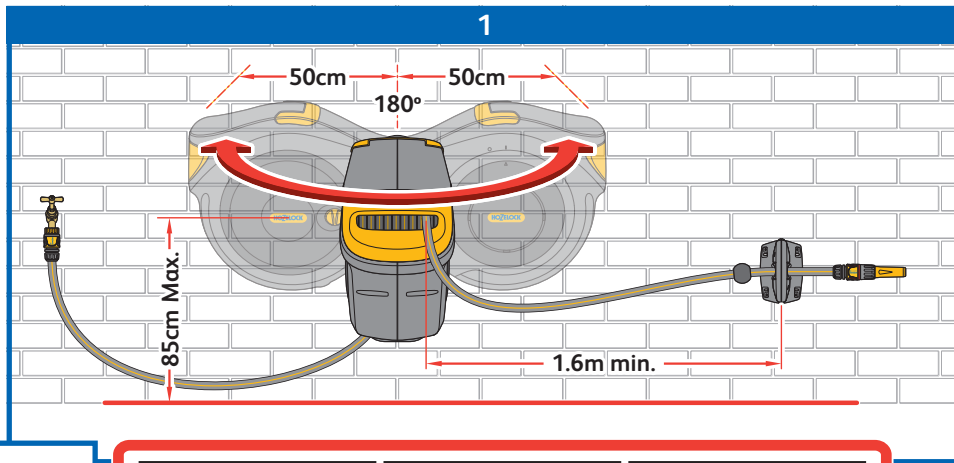
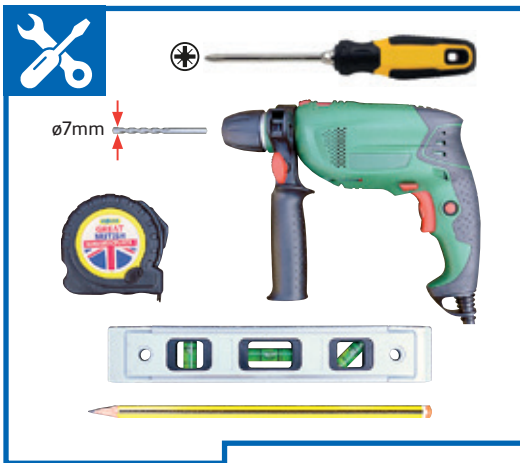

<p>HOZELOCK Model: XXXX 20m Auto Reel</p> <p>Pmax = 10bar (1MPa 14.5psi) Tmax = 40°C W = 8.6kg</p> <p>Patented Made in U.K.</p> <p>00000-000 yyxx mm dtd</p> <p>Hozelock Ltd. www.hozelock.com Sutton Coldfield, B76 1AB. U.K.</p>	<p>HOZELOCK Model: XXXX 25m Auto Reel</p> <p>Pmax = 10bar (1MPa 14.5psi) Tmax = 40°C W = 9.7kg</p> <p>Patented Made in U.K.</p> <p>00000-000 yyxx mm dtd</p> <p>Hozelock Ltd. www.hozelock.com Sutton Coldfield, B76 1AB. U.K.</p>	<p>HOZELOCK Model: XXXX 30m Auto Reel</p> <p>Pmax = 10bar (1MPa 14.5psi) Tmax = 40°C W = 10.8kg</p> <p>Patented Made in U.K.</p> <p>00000-000 yyxx mm dtd</p> <p>Hozelock Ltd. www.hozelock.com Sutton Coldfield, B76 1AB. U.K.</p>
---	---	--

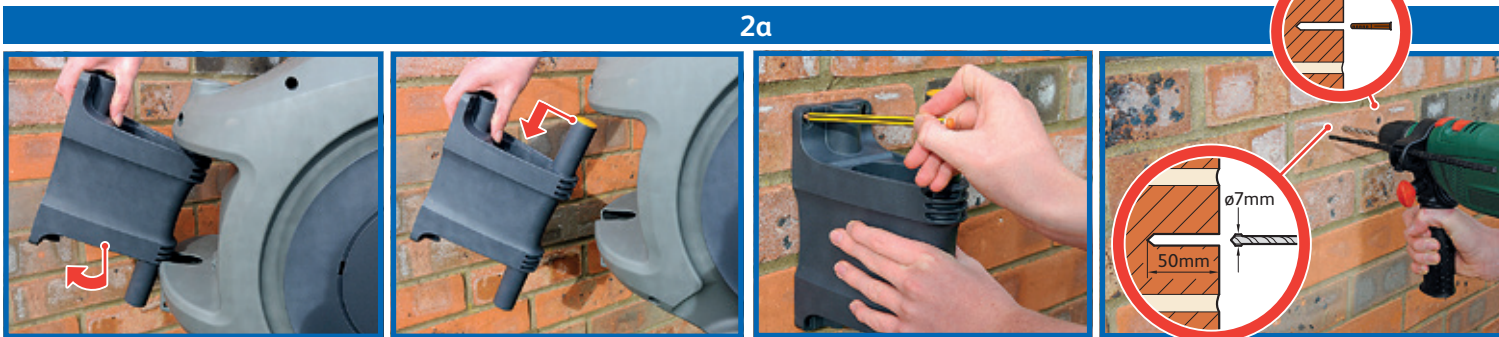

2b



3a

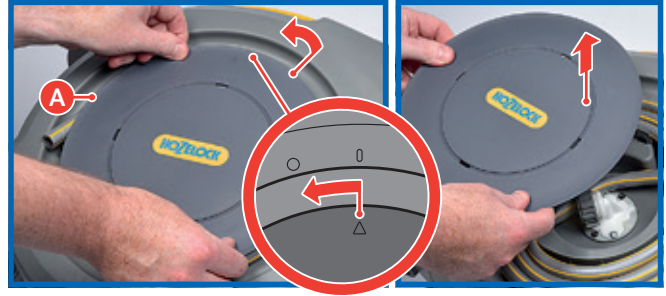

3a

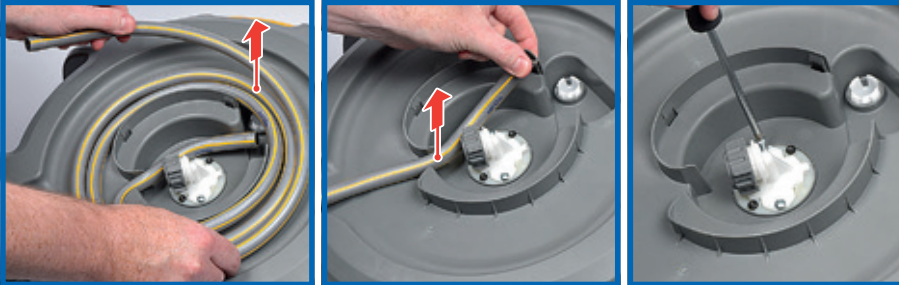

3b



3c



3d



3e



3f



4a



4b



5

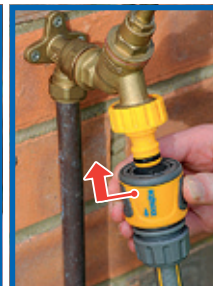
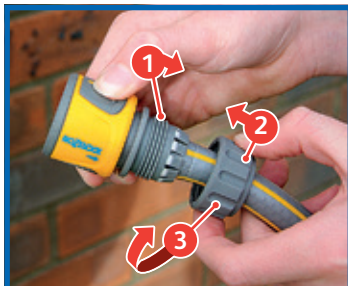

6a

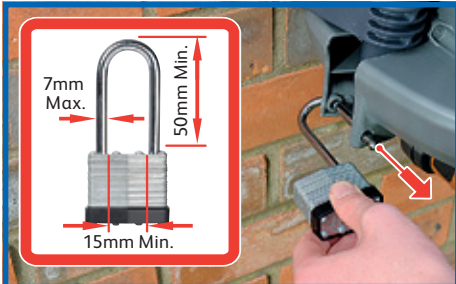

6b



7a



7b



7c



8



9a



9b



Original instructions.



CAUTION – Read these instructions carefully before using this product. Keep these instructions for future reference.

- This product is intended for domestic, outdoor use with water only. Do not use for any other purpose.
- Children should be supervised to ensure that they do not play with this product.

This product can be used by people with reduced physical, sensory or mental capabilities or lack of experience and knowledge if they have been given supervision or instruction concerning use of the machine in a safe way and understand the hazards involved.

- Use by unskilled persons or those who have not read and understood the instructions in the manual is forbidden.
- Any modifications made to the appliance shall render the Declaration of Conformity null and void and relieve the manufacturer of all liability under civil and criminal law.

Quick hints and tips

- If the hose will not rewind, try the following:
 1. Turn off the tap and let the water out of the hose by opening the hose nozzle/gun.
 2. Pull all the hose out in a straight line. Walk back to the reel with the end of the hose and trigger the rewind mechanism by taking hold of the hose near to the reel, and gently pull the hose about 15 to 30cm to release the latch.

(Ensure that nothing is obstructing the hose whilst the rewind procedure is active.)
- When mounting the reel, ensure that nothing obstructs the reel from swinging freely through 180°.
- It is critical to use a 7mm drill when drilling holes to mount the reel.
- Ensure the wall bracket is mounted vertically using a spirit level.
- Check that the reel is locked onto the bracket before turning on water supply.
- The hose will not rewind unless it is pulled a short distance (15 to 30cm) away from the reel and then walked back towards the reel.
- Use the lock on the side of the reel to lock the hose when not in use.
- Dip the end of the hose into a bowl of hot water for 30s to make it easier to fit to the hose connectors.

Assembly and installation of the Auto Reel

SELECT A SUITABLE POSITION FOR INSTALLATION

Fig.1

- The reel is designed for external use and is not

- suitable for use with indoor taps, unless used with an appropriate Indoor Tap Connector (Part No's; 2159, 2176, 2177, 2274, which are not supplied)
- The reel should be able to swing through 180°. Allow 50cm of clearance on both sides of the wall bracket. (See Fig.1)
 - If the hose is to be used around corners, the wall bracket should be mounted at least 1.60m from the corner, and a hose guide should be used (part no; 2392, which is not supplied.)

MOUNT THE WALL BRACKET

Fig.2

- Remove the wall bracket (Contents B) from the reel by gently pulling the lower part of the bracket away from the Autoreel and allowing it to drop down (Fig.2a). The wall bracket is now ready for mounting.
- **Important: Ensure that the wall bracket is vertical (with the storage pocket at the top) using a spirit level, and that the correct size holes (7mm diameter and 50mm deep) are drilled (Fig.2b and template on the carton).**
- Use the four wall plugs and screws supplied (Contents F). The plugs and screws supplied are designed for use on standard brick and concrete walls. To fix the bracket to any other surface, you should use screws and plugs appropriate for that surface.

CONNECT THE FEEDER HOSE AND FITTINGS

If the feeder hose supplied is too short to reach your tap, replace it with a good quality 12.5mm (½") hose.

Fig.3 – Attaching the Feeder Hose:

- Lay the reel on a soft surface with side A uppermost and remove the side disc by twisting the disc anticlockwise and lifting off (Fig.3a). Then remove the feeder hose.
- Two posidrive screws hold the plate on the hose connector in place. Remove these two screws (Fig.3b).
- **NEVER attempt to remove the other two black security screws!**
- Remove the hose connector. Unscrew the hose nut from the hose connector and slide it onto the hose.
- Push the end of the hose into the inlet teeth and tighten the nut (Fig.3c). Ensure that the hose is pushed all the way into the connector.
- Replace the hose connector into the Autoreel and replace the two screws (Fig.3d).
- Re-fit the side disc (Fig.3e).

Attach the hose end connector (Contents D) to the free end of the feeder hose. Attach the water stop connector (Contents E) to the watering hose and connect the nozzle/gun supplied to the water stop connector (Contents G) (Fig.3f).

HINT: Dip the end of the hose into a bowl of hot water for 30s to make it easier to fit to the hose connectors.

INSTALLING THE REEL

- Mount the reel onto the bracket by tipping the reel backwards and placing the top bracket socket of the reel onto the bracket (Fig.4a).
- Allow the Autoreel to fall onto the bottom bracket (Fig.4b).
- Attach the threaded tap connector (Contents C) to your tap and connect the feeder hose to it via the hose end connector (Fig.5).
- Test the assembly to ensure the reel swings freely through 180°. Turn the tap on and run the water through the reel before using it for the first time. Check for leaks and re-tighten hose connections if necessary.
- A long shackle padlock (not supplied) may be fitted to the reel when left unattended on the wall (Fig.6a).
- There are two accessory park points at the top and bottom of the bracket for storage of hose end accessories (Fig.7a and Fig.7c).
- There is also a storage pocket at the top of the bracket for storage of spare connectors etc (Fig.7b).

USING THE REEL

- To pull out the hose, take hold of the hose end and walk away from the reel in any direction.
- The reel has an automatic latch to hold the hose in place for use at any required length. The hose may be placed on the ground and will not rewind.
- If more hose is required, pull out as necessary.
- To rewind the hose gently pull the hose between 15 to 30cm away from the reel to release the locking mechanism. Walk back towards the reel. Always hold the hose end whilst it rewinds. If you are struggling to do this try:
 1. Turn off the tap and let the water out of the hose by opening the hose nozzle/gun.
 2. Walk back to the reel with the end of the hose and trigger the rewind mechanism by taking hold of the hose near to the reel, and gently pull the hose about 15 to 30cm to release the latch.

(Ensure that nothing is obstructing the hose whilst the rewind procedure is active.)

⚠ IMPORTANT: THE HOSE END MUST BE WALKED BACK TO THE REEL.

USING THE SAFETY LOCK

Fig.9

- Operate the safety lock by using the dial on the side of the reel.
- The safety lock has two functions:
 1. To stop the hose being pulled out when fully re-wound.
 2. To stop accidental rewind while the hose is in use.
- To lock, turn the dial towards the (padlock closed) symbol (Fig.9a). To unlock, turn the dial so that it points towards the (padlock open) symbol (Fig.9b).
- For added security always lock the reel when unattended.

- **Do not operate the safety lock while the reel is turning.**

⚠ IMPORTANT: To prevent damage or injury:

DO NOT:

- **⚠ Let go of the hose while rewinding. Always walk back to the reel holding the hose.**
- **⚠ Place fingers or objects in the hose aperture of the reel during operation.**
- **⚠ Attempt to remove the screws from any part of the product. DANGER: This product contains a pre-tensioned spring.**
- **⚠ Remove the ball stop from the watering hose.**

DO:

- **⚠ Remove the reel from the wall in winter to prevent frost damage.**
- **⚠ Keep the floor/ground below the reel as clear as possible from water to minimise any risk of slipping.**
- **⚠ Turn the tap off and depressurise the hose when not in use.**

To prevent damage being caused to your Auto Reel over the winter months it is advisable that the excess water be dispelled from the hosepipe.

This can be done by completing the following steps:

1. Disconnect the feeder hose from the tap
2. Place the end of the feeder hose on the ground
3. Pull out all of the hose ensuring the hose end connection is 'closed' and then completely retract it
4. Excess water will dispel from the feeder hose
5. Repeat step 3 several times
6. Connect the end of the feeder hose to the non-drip park point (Fig.8).

By dispelling the excess water from your Auto Reel, it will not only become lighter to transport inside during winter, but will reduce the risk of water freezing inside the reel.

Troubleshooting

Activating the Auto-Rewind

- The hose must be pulled out from the reel between 15cm to 30cm, any less or more and the hose will not auto-rewind. The easiest way to trigger the auto-rewind is by gently pulling the hose at the reel.

Leaks

- Remove the side disc and tighten the nut connecting the hose to the reel (Fig.3c).
- Tighten the nut on the hose end connector.
- Tighten the nut on the water stop connector.

Hose replacement

- If the watering hose becomes damaged, under no circumstances should you attempt to repair it. Contact Hozelock consumer services for assistance.

Auto Reel Mechanism

- Should the Auto Reel mechanism become faulty, even if outside of the warranty period do not

attempt to repair it or take it apart. Contact Hazelock consumer services for assistance.

Spares and Accessories

- For spares and accessories, please visit www.hazelockservice.com

Advice

- For product advice please contact: Hazelock Consumer Services, Hazelock Ltd., Midpoint Park, Birmingham. B76 1AB. Tel: 0121 313 1122

www.hazelock.com

Guarantee

- This Auto Reel is guaranteed for 2 years against faults arising from defective manufacture or materials.
- *2 year guarantee + additional 3 years if you register online with Hazelock. Terms and conditions apply: www.hazelock.com/guarantee.
- Please keep your purchase receipt.

Technical Data*

	Model		
	2401	2402	2403
Hose length	20m	25m	30m
Net weight	8.6 kg	9.7 kg	10.8 kg
Tmax	40°C		
Pmax	10 bar / 1 MPa / 145psi		

*Subject to technical modifications

Declaration of Conformity (UK)

In accordance with BS EN ISO/IEC 17050-1:2010 Hazelock Ltd declare that when leaving our place of manufacture, the following Hazelock Auto Reel models :

- 2401 – Auto Reel with 20m hose or Demo Auto Reel
- 2402 – Auto Reel with 25m hose
- 2403 – Auto Reel with 30m hose

comply with the essential health & safety requirements of:

- Supply of Machinery (Safety) Regulations 2008 and have been designed and manufactured to the following specifications:
- EN ISO 12100-1:2010
- EN ISO 13857:2008

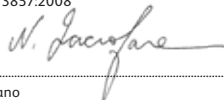
Signed by:.....
Nick Iacifano

Group Technical Director, Hazelock Ltd., Midpoint Park, Birmingham. B76 1AB.

Place of issue: Sutton Coldfield, England

Date of issue: 1 March 2021

Declaration of Conformity to CE

In accordance with EN ISO/IEC 17050-1:2010

Hazelock Exel declare that when leaving our place of manufacture, the following Hazelock Auto Reel models :

- 2401 – Auto Reel with 20m hose or Demo Auto Reel
- 2402 – Auto Reel with 25m hose
- 2403 – Auto Reel with 30m hose

comply with the essential health & safety requirements of:

- 2006/42/EC - Machinery Directive and have been designed and manufactured to the following specifications:
- EN ISO 12100-1:2010
- EN ISO 13857:2008

Signed by:.....

Nick Iacifano

Group Technical Director, Hazelock Exel.
891 Route des Frères, 69400 Arnas, France

Place of issue: Arnas, France

Date of issue: 1 March 2021

F

Traduction de la notice originale.

 **ATTENTION : lisez attentivement ces instructions avant d'utiliser cet appareil. Conservez ces instructions pour référence ultérieure.**

- Cet appareil est destiné à un usage domestique, en extérieur, avec de l'eau seulement. Ne pas utiliser d'autres fins.
- Les enfants doivent être surveillés pour éviter qu'ils ne jouent avec ce produit.
- Ce produit peut être utilisée par des personnes présentant des capacités physiques, sensorielles ou mentales réduites ou un manque d'expérience et de connaissances si elles ont été instruites à propos de l'utilisation de la machine d'une manière sûre et comprennent les risques encourus.
- L'utilisation par des personnes non qualifiées ou qui n'ont pas lu et compris les instructions du manuel est interdite.
- Toute modification apportée à l'appareil rendra la déclaration de conformité nulle et non avenue et déchargera le fabricant de toute responsabilité en vertu du droit civil et pénal.

Conseils et astuces rapides

- Si le tuyau ne s'enroule pas, tentez les opérations suivantes : Ouvrez le robinet et laissez l'eau couler du tuyau en ouvrant le pistolet/la buse du tuyau. Tirez tout le tuyau en ligne droite. Rapprochez l'extrémité du tuyau du dévidoir et déclenchez le mécanisme d'enroulement en vous saisissant du tuyau près du dévidoir et en tirant doucement sur une longueur de 15 à 30 cm afin de dérouiller le loquet. (Assurez-vous que le tuyau n'est pas obstrué pendant l'activation de la procédure d'enroulement).
- Lorsque vous installez le dévidoir, assurez-vous que rien ne l'empêche de pivoter à 180°.
- Il est essentiel d'utiliser un forêt de 7 mm pour percer les trous de montage du dévidoir.
- Vérifiez que le support mural est monté de manière verticale en utilisant un niveau à bulle.
- Vérifiez que le dévidoir est verrouillé sur le support avant d'ouvrir l'alimentation en eau.
- Le tuyau ne s'enroulera pas à moins d'être tiré sur une courte distance (15 à 30 cm) depuis le dévidoir, puis à nouveau accompagné en direction du dévidoir.
- Utilisez le système de verrouillage sur le côté du dévidoir pour verrouiller le tuyau lorsqu'il n'est pas utilisé.
- Plongez l'extrémité du tuyau dans un bol d'eau chaude pendant 30 s afin de simplifier l'ajustement des raccords de tuyau.

Assemblage et installation du dévidoir automatique Auto Reel

SÉLECTIONNER UNE POSITION ADAPTÉE POUR L'INSTALLATION

Fig.1

- Le dévidoir est conçu pour être utilisé en extérieur et ne convient pas à une utilisation avec des robinets d'intérieur, sauf en cas d'utilisation d'un raccord pour robinet adapté (Nos. de pièces: 2159, 2176, 2177, 2274, non fournies)
- Le dévidoir doit pouvoir pivoter à 180°. Laissez 50 cm de jeu des deux côtés du support mural. (Voir Fig.1)
- Si le tuyau doit être utilisé le long de coins/angles, le support mural doit être monté à au moins 1m60 du coin, et un guide de tuyau doit être utilisé (pièce n° 2392, non fournie.)

MONTAGE DE LA FIXATION MURALE

Fig.2

- Retirez le support mural (contenu B) du dévidoir en tirant doucement la partie inférieure du support pour la séparer de l'Autoreel et laissez-la retomber (Fig.2a). Le support mural est désormais prêt pour le montage.
- Important: assurez-vous que le support mural est à la verticale (la poche de stockage se trouvant en

haut) à l'aide d'un niveau à bulle, et que des trous de taille correcte (7 mm de diamètre et 50 mm de profondeur) ont été percés (Fig.2b et modèle sur l'emballage).

- Utilisez les quatre chevilles murales et vis fournies (Contenu F). Les chevilles et vis fournies sont conçues pour les murs classiques en brique et en béton. Pour fixer le support sur un autre type de surface, vous devez utiliser des vis et chevilles adaptés à cette surface.

CONNECTER LE TUYAU D'ALIMENTATION ET LES RACCORDS

Si le tuyau d'alimentation fourni est trop court pour atteindre votre robinet, remplacez-le par un tuyau de haute qualité de 12,5 mm (1/2") de diamètre.

Fig.3 – Fixer le tuyau d'alimentation :

- Posez le dévidoir sur une surface meuble, la face A sur le dessus, et retirez le disque latéral en tordant le disque dans le sens antihoraire et en le soulevant (Fig.3a). Ensuite, retirez le tuyau d'alimentation.
- Deux vis cruciformes maintiennent en place la plaque sur le raccord de tuyau. Retirez ces deux vis (Fig.3b).
- Ne JAMAIS tenter de retirer les deux autres vis de sécurité noires !
- Retirez le raccord de tuyau. Dévissez l'écrou du tuyau du raccord de tuyau et insérez-le dans le tuyau.
- Poussez l'extrémité du tuyau dans les dents de serrage de l'entrée et serrer l'écrou (Fig.3c). Vérifiez que le tuyau est complètement inséré dans le connecteur.
- Remplacez le raccord de tuyau dans l'Autoreel et remplacez les deux vis (Fig.3d).
- Remontez le disque latéral (Fig.3e).

Fixez le raccord d'extrémité de tuyau (Contenu D) à l'extrémité libre du tuyau d'alimentation. Fixez le raccord d'arrêt d'eau (Contenu E) au tuyau d'arrosage et raccordez la buse/pistolet fourni au raccord d'arrêt d'eau (Contenu G) (Fig.3f).

ASTUCE: plongez l'extrémité du tuyau dans un bol d'eau chaude pendant 30 s afin de simplifier l'ajustement des raccords de tuyau.

INSTALLATION DU DÉVIDOIR

- Installez le dévidoir sur le support en inclinant le dévidoir vers l'arrière et en plaçant la réceptacle de support du haut sur le support (Fig.4a).
- Laissez l'Autoreel "retomber" sur le support du bas (Fig.4b).
- Fixez le raccord de tuyau fileté (Contenu C) sur votre tuyau et raccordez-y le tuyau d'alimentation via le raccord d'extrémité du tuyau (Fig.5).
- Testez l'ensemble afin de vérifier qu'il pivote librement à 180°. Ouvrez le robinet et laissez l'eau circuler dans le dévidoir avant de l'utiliser pour la première fois. Inspectez l'appareil à la recherche de fuites éventuelles et resserez les raccords de tuyau le cas échéant.
- Il est possible de placer un cadenas à anse longue (non fourni) sur le dévidoir lorsque celui-ci est laissé sans surveillance sur le mur (Fig.6a).

- Vous trouverez deux points de stockage d'accessoires, au sommet et en bas du support, afin de permettre le stockage des accessoires d'extrémité du tuyau (Fig.7a et Fig.7c).
- On trouve également une poche de stockage en haut du support pour le stockage des raccords de rechange etc. (Fig.7b).

UTILISATION DU DÉVIDOIR

- Pour tirer le tuyau, saisissez l'extrémité du tuyau et éloignez-vous du dévidoir dans une direction quelconque.
- Le dévidoir comporte un loquet automatique afin de maintenir le tuyau en place pour une utilisation à la longueur requise. Le tuyau peut être placé sur le sol et ne s'enroulera pas.
- Si vous avez besoin de davantage de longueur de tuyau, tirez autant que nécessaire.
- Pour ré-enrouler le tuyau, tirez doucement sur une longueur comprise entre 15 et 30 cm à l'opposé du dévidoir pour débloquer le mécanisme de verrouillage. Ensuite, marchez en direction du dévidoir. Toujours gardez en main le tuyau lors du ré-enroulement. Si vous avez du mal à réaliser cette opération, essayez les solutions suivantes :
Ouvrez le robinet et laissez l'eau couler du tuyau en ouvrant le pistolet/la buse du tuyau.
Rapprochez l'extrémité du tuyau du dévidoir et déclenchez le mécanisme d'enroulement en vous saisissant du tuyau près du dévidoir et en tirant doucement sur une longueur de 15 à 30 cm afin de déverrouiller le loquet.
(Assurez-vous que le tuyau n'est pas obstrué pendant l'activation de la procédure d'enroulement.)

▲ IMPORTANT: L'EXTRÉMITÉ DU TUYAU DOIT ÊTRE ACCOMPAGNÉE JUSQU'AU DÉVIDOIR.

UTILISATION DU VERRU DE SÉCURITÉ Fig.9

- Actionnez le verrou de sécurité en utilisant la molette qui se trouve sur le côté du dévidoir.
- Le verrou de sécurité possède deux fonctions : Empêcher la traction du tuyau lorsqu'il est totalement enroulé.
Éviter l'enroulement accidentel lorsque le tuyau est en cours d'utilisation.
- Pour verrouiller, tournez la molette en direction du symbole (cadenas fermé) (Fig.9a). Pour déverrouiller, tournez la molette de manière à ce qu'elle pointe vers le symbole (cadenas ouvert) (Fig.9b).
- Pour plus de sécurité, toujours verrouillez le dévidoir lorsqu'il est laissé sans surveillance.

Sécurité

Ne pas actionner le verrou de sécurité lorsque le dévidoir est en cours de rotation.

▲ IMPORTANT : Pour prévenir les dommages ou les blessures :

À NE PAS FAIRE :

- ▲ Lâcher le tuyau durant le ré-enroulement. Toujours garder le tuyau en main en marchant en direction du dévidoir.
- ▲ Insérer des doigts ou des objets dans l'orifice destiné au tuyau sur le dévidoir pendant l'utilisation.
- ▲ Tentent de retirer les vis de n'importe quelle partie du produit. DANGER: ce produit contient un ressort pré-tendu.
- ▲ Retirer la butée à bille du tuyau d'arrosage.

À FAIRE:

- ▲ Retirer le dévidoir du mur en hiver pour empêcher des dégâts dus au givre.
- ▲ Veiller à maintenir le sol sous le dévidoir le plus sec possible pour minimiser tout risque de glissade.
- ▲ Fermer le robinet et dépressuriser le tuyau lorsqu'il n'est pas utilisé.

Pour éviter que votre Auto Reel ne subisse des dommages durant les mois d'hiver, il est conseillé d'évacuer l'excès d'eau du tuyau d'arrosage.

Ceci peut être accompli en réalisant les étapes suivantes :

1. Débrancher le tuyau d'alimentation du robinet
2. Placer l'extrémité du tuyau d'alimentation sur le sol
3. Tirer la totalité du tuyau en veillant à ce que le raccord d'extrémité du tuyau soit "fermé", puis le rétracter complètement
4. L'excès d'eau sera éjecté du tuyau d'alimentation
5. Répéter l'étape 3 à plusieurs reprises
6. Raccorder l'extrémité du tuyau d'alimentation au point de stockage anti-goutte (Fig.8).

En évacuant l'excès d'eau de votre Auto Reel, ce dernier sera plus facile à transporter pour un stockage en intérieur pendant l'hiver et le risque de gel d'eau à l'intérieur du dévidoir sera minimisé.

Dépannage

Activer le ré-enroulement automatique

- Le tuyau doit être tiré depuis le dévidoir sur une longueur comprise entre 15 et 30 cm. En cas de longueur inférieure ou supérieure, le tuyau ne se ré-enroulera pas automatiquement. La méthode la plus simple pour déclencher le ré-enroulement automatique consiste à tirer doucement sur le tuyau au niveau du dévidoir.

Fuites

- Retirez le disque latéral et serrez l'écrou qui raccorde le tuyau au dévidoir (Fig.3c).
- Serrez l'écrou sur le raccord d'extrémité du tuyau
- Serrez l'écrou sur le raccord d'arrêt d'eau

Remplacement de tuyau

- En cas de dommages au tuyau d'arrosage, ne tentez en aucun cas de le réparer. Contactez le service clientèle de Hozelock pour obtenir de l'assistance.

Mécanisme de ré-enroulement automatique

- En cas de défaillance du mécanisme de ré-enroulement automatique, même en dehors de la

période de garantie, ne tentez pas de le réparer ou de le démonter. Contactez le service clientèle de Hozelock pour obtenir de l'assistance.

Pièces de rechange et accessoires

- Pour les pièces de rechange et accessoires, veuillez visiter www.hozelockservice.com

Conseils

- Pour les pièces de rechange et accessoires, veuillez visiter www.hozelock.com

Garantie

- Cet appareil Auto Reel est garanti deux ans contre les défaillances résultant de défauts de fabrication ou de matériaux défectueux.
*2 ans de garantie + extension de 3 ans. Pour que ces conditions de garantie s'appliquent, vous enregistrer en ligne sur: www.hozelock.fr/garantie
Veuillez conserver votre reçu: www.hozelock.com
Veuillez conserver votre reçu: www.hozelock.com

Déclaration de conformité

Conformément à la norme EN ISO/IEC 17050-1:2010 Hozelock Exel déclare que lorsqu'ils quittent le site de fabrication, les modèles Hozelock Auto Reel suivants:

- 2401 – Dévidoir Auto Reel avec tuyau de 20 m ou Auto Reel de démonstration
- 2402 – Dévidoir Auto Reel avec tuyau de 25 m
- 2403 – Dévidoir Auto Reel avec tuyau de 30 m

sont conformes aux exigences essentielles en termes de santé et de sûreté de:

- 2006/42/CE - Directive relative aux machines et ont été conçus et fabriqués conformément aux cahiers des charges suivants :
- EN ISO 12100-1:2010
- EN ISO 13857:2008

Signé par :

Nick Iacofano

Group Technical Director, Hozelock Exel.
891 Route des Frênes, 69400 Arnas, France
Lieu de délivrance : Arnas, France

Date d'émission : le 1er Mars 2021

Données techniques*

	Modèle		
	2401	2402	2403
Longueur du tuyau	20m	25m	30m
Poids net	8,6 kg	9,7 kg	10,8 kg

	Modèle		
	2401	2402	2403
Tmax	40°C		
Pmax	10 bar / 1 MPa / 145psi		

* Sous réserve de modifications techniques

D

Übersetzung der Originalanleitung.

WICHTIG - Lesen Sie diese Anweisungen sorgfältig durch, bevor Sie die Installation angehen. Bewahren Sie diese Gebrauchsanleitung zur späteren Bezugnahme auf.

- Dieses Gerät ist nur für den Hausgebrauch im Außenbereich mit Wasser vorgesehen. Zu keinem anderen als dem ursprünglich vorgesehenen Zweck verwenden.
- Kinder sollten beaufsichtigt werden, um zu verhindern, dass sie mit dem Gerät spielen. Dieses Gerät kann von Personen mit begrenzten körperlichen, sensorischen oder geistigen Fähigkeiten oder Mangel an Erfahrung und entsprechenden Kenntnissen erfolgen, wenn sie unter Aufsichtigung sind oder im sicheren Gebrauch des Geräts unterwiesen wurden und mit den verbundenen Gefahren vertraut sind.
- Die Verwendung durch unerfahrene Personen oder Personen, die die Gebrauchsanleitung im Handbuch nicht gelesen und verstanden haben, ist verboten.
- Durch alle am Gerät vorgenommenen Änderungen erlischt die Gültigkeit dieser Konformitätserklärung und der Hersteller wird von allen straf- und zivilrechtlichen Haftungsfolgen befreit.

Kurze Tipps und Tricks

- Rollt sich der Schlauch nicht auf, versuchen Sie das Folgende:
Drehen Sie den Wasserhahn zu und lassen Sie das Wasser aus dem Schlauch ab, indem Sie die Sprühdüse/Pistole öffnen.
Ziehen Sie den gesamten Schlauch in einer geraden Linie heraus. Gehen Sie mit dem Austrittsende des Schlauchs zur Trommel zurück und lösen Sie den Aufrollmechanismus aus, indem Sie den Schlauch nahe der Trommel greifen und vorsichtig 15 bis 30 cm ziehen, um die Verriegelung zu lösen.
(Achten Sie darauf, dass der Schlauch während des Aufrollens nicht blockiert wird.)
- Achten Sie bei der Montage darauf, dass die Trommel über 180° frei schwingen kann.
- Für das Bohren der Montagelöcher für die Trommel muss ein 7 mm Bohrer verwendet werden.
- Gewährleisten Sie durch die Verwendung einer Wasserwaage, dass die Wandhalterung vertikal angebracht wird.
- Überprüfen Sie, dass die Trommel auf der Wandhalterung einrastet, bevor Sie die Wasserzufuhr anstellen.

- Zum Aufrollen muss der Schlauch eine kurze Strecke (15 bis 30 cm) von der Trommel gezogen und an die Trommel zurückgeführt werden.
- Verwenden Sie den Verschluss auf der Innenseite der Trommel, um den Schlauch bei Nichtgebrauch zu sichern.
- Tauchen Sie das Schlauchende für 30 Sekunden in heißes Wasser, um den Schlauch einfacher am Schlauchverbinder anzubringen.

Montage und Installation der Auto-Schlauchrolle

WÄHLEN SIE EINE GEEIGNETE POSITION FÜR DIE INSTALLATION

Abb.1

- Die Trommel ist für die Anwendung im Außenbereich vorgesehen und eignet sich nicht für die Anwendung mit Wasserhähnen im Haus, es sei denn mit einem passenden Hahnanschluss für drinnen (Teile-Nr. 2159, 2176, 2177, 2274, nicht im Lieferumfang enthalten).
- Die Trommel muss für 180° frei schwingen können. Ermöglichen Sie 50 cm Abstand auf beiden Seiten der Wandhalterung (Siehe Abb.1).
- Wenn der Schlauch um Ecken geführt werden soll, muss die Wandhalterung mindestens 1,60 m von der Ecke entfernt montiert werden und es sollte eine Schlauchführung (Teile-Nr. 2392, nicht im Lieferumfang enthalten) verwendet werden.

MONTAGE DER WANDHALTERUNG

Abb.2

- Entfernen Sie die Wandhalterung (Inhalt B) von der Trommel, indem sie den unteren Teil der Halterung von der Autotrommel wegziehen und sie nach unten fallen lassen (Abb.2a). Die Wandhalterung ist jetzt für die Montage bereit.
- Wichtig: Stellen Sie mithilfe einer Wasserwaage sicher, dass die Wandhalterung (mit dem Aufbewahrungsfach oben) vertikal angebracht wird und dass die Montagelöcher in der richtigen Größe (7 mm Durchmesser und 50 mm tief) gebohrt werden (Abb.2b und Vorlage auf dem Karton).
- Verwenden Sie die vier mitgelieferten Dübel und Schrauben (Inhalt F). Die gelieferten Dübel und Schrauben sind für die Verwendung an normalen Backstein- und Betonwänden vorgesehen. Um die Halterung an einer anderen Oberfläche anzubringen, sollten Sie Dübel und Schrauben verwenden, die für diese Oberfläche geeignet sind.

VERBINDEN DES ZUFUHRSCHLAUCHS UND DES ZUBEHÖRS

Ersetzen Sie den gelieferten Zufuhrschlauch mit einem qualitativ hochwertigen 12,5 mm Schlauch, wenn er zu kurz ist, um an Ihren Wasserhahn angeschlossen zu werden.

Abb.3 – Anbringen des Zufuhrschlauchs:

- Legen Sie die Trommel mit der Seite A nach

oben auf eine weiche Oberfläche. Drehen Sie die Seitenscheibe gegen den Uhrzeiger und heben Sie diese an, um sie von der Trommel zu entfernen (Abb.3a). Entfernen Sie dann den Zufuhrschlauch.

- Zwei Positiv-Druck-Schrauben fixieren die Platte am Schlauchanschluss. Entfernen Sie diese beiden Schrauben (Abb.3b).

Versuchen Sie NIEMALS die beiden anderen schwarzen Sicherheitsschrauben zu entfernen!

- Entfernen Sie den Schlauchanschluss. Lösen Sie die Schlauchmutter vom Schlauchanschluss und schieben Sie diese auf den Schlauch.
 - Drücken Sie das Schlauchende in die Zacken und schrauben Sie die Mutter an (Abb.3c) fest. Stellen Sie sicher, dass der Schlauch vollständig in den Anschluss eingeführt wird.
 - Befestigen Sie den Schlauchanschluss wieder an der Autotrommel und befestigen Sie die beiden Schrauben (Abb.3d).
 - Befestigen Sie die Seitenscheibe (Abb.3e).
- Befestigen Sie den Anschluss für das Schlauchende (Inhalt D) an das offene Ende des Zufuhrschlauchs. Bringen Sie den Anschluss für den Wasserstopp (Inhalt E) am Wasserschlauch an und verbinden Sie die gelieferte Düse/Pistole mit dem Anschluss für den Wasserstopp (Inhalt G) (Abb.3f).

HINWEIS: Tauchen Sie das Schlauchende für 30 Sekunden in heißes Wasser, um den Schlauch einfacher am Schlauchverbinder anzubringen.

INSTALLATION DER TROMMEL

- Befestigen Sie die Trommel an der Halterungen, indem Sie die Trommel nach hinten kippen und die obere Fassung an der Trommel auf der Halterung platzieren (Abb.4a).
- Lassen Sie die Autotrommel auf die untere Fassung fallen (Abb.4).
- Verbinden Sie den Anschluss für Wasserhahn mit Gewinde (Inhalt C) mit Ihrem Wasserhahn und bringen Sie den Zufuhrschlauch über das Schlauchanschlusstück an (Abb.5).
- Überprüfen Sie die Installation, um sicherzustellen, dass die Trommel über 180° frei schwingen kann. Drehen Sie den Wasserhahn auf und lassen Sie Wasser durch die Trommel laufen, bevor Sie sie zum ersten Mal verwenden. Prüfen Sie auf Dichtigkeit und ziehen Sie die Schlauchanschlüsse wenn notwendig erneut an.
- Ein langes Vorhängeschloss mit Bügel (nicht im Lieferumfang enthalten) kann an der Trommel befestigt werden, wenn diese unbeaufsichtigt gelassen wird (Abb.6a).
- Es sind zwei zusätzliche Unterbringungen für Anschlüsse und Schlauchanschlüsse-Zubehör oben und unten an der Trommel angebracht (Abb.7a und Abb.7c).
- Am oberen Ende der Trommel befindet sich auch ein Aufbewahrungsfach für zusätzliche Anschlüsse, usw. (Abb.7b).

ANWENDUNG DER TROMMEL

- Halten Sie den Schlauch fest und gehen Sie in eine

beliebige Richtung weg von der Trommel, um den Schlauch herauszuziehen.

- Die Trommel verfügt über eine automatische Sperre, um den Schlauch für die Anwendung mit der notwendigen Länge zu fixieren. Der Schlauch kann auf dem Boden abgelegt werden und rollt nicht auf.
- Wenn mehr Schlauch benötigt wird, kann er nach Bedarf herausgezogen werden.
- Wenn es an der Zeit ist, den Schlauch wieder aufzurollen, ziehen Sie einfach 15 bis 30 cm an dem Schlauch, um die Trommel zu entsperren. Gehen Sie zur Trommel zurück. Halten Sie das Schlauchende während des Aufrollens immer fest. Wenn Sie Probleme damit haben, versuchen Sie: Drehen Sie den Wasserhahn zu und lassen Sie das Wasser aus dem Schlauch ab, indem Sie die Sprühdüse/Pistole öffnen. Gehen Sie mit dem Austrittsende des Schlauchs zur Trommel zurück und lösen Sie den Aufrollmechanismus aus, indem Sie den Schlauch nahe der Trommel greifen und vorsichtig 15 bis 30 cm ziehen, um die Verriegelung zu lösen. (Achten Sie darauf, dass der Schlauch während des Aufrollens nicht blockiert wird.)

⚠ WICHTIG: DAS SCHLAUCHE MUSS ZUR TROMMEL MITGENOMMEN WERDEN.

VERWENDUNG DER SICHERHEITSPERRE

Abb.9

- Verwenden Sie die Sicherheitssperre, indem Sie die Scheibe an der Seite der Trommel anwenden.
- Die Sicherheitssperre hat zwei Funktionen: Sie verhindert das Herausziehen des Schlauches, wenn dieser vollständig aufgerollt ist. Sie verhindert das ungewollte Aufrollen, wenn der Schlauch benutzt wird.
- Drehen Sie die Scheibe auf das Symbol (geschlossenes Vorhängeschloss), um die Sperre zu aktivieren (Abb.9a). Drehen Sie die Scheibe auf das Symbol mit geöffnetem Vorhängeschloss, um die Sperre zu deaktivieren (Abb.9b).
- Sperren Sie die Trommel für zusätzliche Sicherheit, wenn sie längere Zeit unbeobachtet ist.

Sicherheit

Ändern Sie die Einstellung der Sicherheitssperre nicht, wenn sich die Trommel dreht.

⚠ WICHTIG: Um Schäden oder Verletzungen zu vermeiden:

SIE DÜRFEN NICHT:

- ⚠ Den Schlauch während des Aufrollens loslassen. Gehen Sie immer mit dem Schlauch in der Hand zurück zur Trommel.
- ⚠ Stecken Sie keine Gegenstände oder Finger in die Öffnung des Schlauches während sich die Trommel dreht.
- ⚠ Versuchen, die Schrauben von allen Teilen des Produkts zu lösen. GEFÄHR: Dieses Produkt enthält eine vorgespannte Feder.
- ⚠ Die Kugelsperre aus dem Wasserschlauch entfernen.

SIE DÜRFEN:

- ⚠ Die Trommel im Winter von der Wand nehmen, um Frostschäden zu vermeiden.
 - ⚠ Den Boden unter der Trommel so frei wie möglich halten, um die Gefahr des Ausrutschens zu minimieren.
 - ⚠ Den Wasserhahn drehen und den Druck aus dem Schlauch lassen, wenn dieser nicht benutzt wird.
- Um während des Winters Schäden an Ihrer Autotrommel zu vermeiden, ist es empfehlenswert, das überschüssige Wasser aus der Schlauchleitung zu entfernen.**

Dies kann auf folgende Weise geschehen:

1. Entfernen Sie den Zufuhrschlauch vom Wasserhahn.
2. Legen Sie das Ende des Zufuhrschlauchs auf den Boden.
3. Stellen Sie sicher, dass die Verbindung am Schlauchende „geschlossen“ ist, während Sie den Schlauch vollständig herausziehen und rollen Sie den Schlauch dann vollständig zurück.
4. Das überschüssige Wasser fließt aus dem Zufuhrschlauch.
5. Wiederholen Sie diesen Schritt 3 mal.
6. Verbinden Sie das Ende des Zufuhrschlauchs mit dem troppfreien Parkplatz (Abb.8).

Durch das Entfernen des überschüssigen Wassers aus Ihrer Autotrommel lässt sich diese nicht nur im Winter leichter nach drinnen transportieren, sondern Sie reduzieren auch das Risiko, dass Wasser in der Trommel gefriert.

Fehlersuche

Aktivierung der automatischen Aufrollmechanik

- Der Schlauch muss rund 15 bis 30 cm aus der Trommel gezogen werden. Wird er mehr oder weniger herausgezogen, funktioniert das automatische Aufrollen nicht. Das automatische Aufrollen lässt sich am einfachsten durch ein vorsichtiges Ziehen des Schlauches an der Trommel auslösen.

Leckagen

- Entfernen Sie die Seitenscheibe und ziehen Sie die Mutter fest, die den Schlauch mit der Trommel verbindet (Abb.3c).
- Ziehen Sie die Mutter am Ende des Schlauchanschlusses fest.
- Ziehen Sie die Mutter am Wasserstoppanschluss fest.

Ersatzschlauch

- Wenn der Wasserschlauch beschädigt wird sollten Sie unter keinen Umständen versuchen, ihn zu reparieren. Wenden Sie sich an den Kundendienst von Hozelec.

Automatische Aufrollmechanik

- Sollte die automatische Aufrollmechanik defekt sein, auch außerhalb der gewährten Garantiezeit, versuchen Sie nicht, die Mechanik zu reparieren

oder zu demontieren. Wenden Sie sich an den Kundendienst von Hozelock.

Ersatzteile und Zubehör

- Für Ersatzteile und Zubehör besuchen Sie bitte www.hozelockservice.com

Hinweis

- Kontaktieren Sie für die Produktberatung bitte: www.hozelock.com

Garantie

- Die Auto Reel hat eine Garantie von 2 Jahren gegen Mängel aufgrund fehlerhafter Herstellung oder Material.
- *2 Jahre Garantie + 3 zusätzliches Jahre, wenn Sie sich online auf der Hozelock Website registrieren. Die allgemeinen Geschäftsbedingungen gelten. www.hozelock.de/garantie
- Bitte bewahren Sie den Kaufbeleg auf: www.hozelock.com

Technische Daten*

	Modell		
	2401	2402	2403
Schlauchlänge	20m	25m	30m
Nettogewicht	8.6 kg	9.7 kg	10.8 kg
Tmax	40°C		
Pmax	10 bar / 1 MPa / 145psi		

*Unterliegt technischen Änderungen

Konformitätserklärung

In Übereinstimmung mit EN ISO/IEC 17050-1:2010 Hozelock Exel bestätigt, dass beim Verlassen des Herstellungsortes die folgenden Hozelock Auto Reel Modelle:

- 2401 – Auto Reel mit 20 m Schlauch oder Demo-Auto Reel
- 2402 – Auto Reel mit 25 m Schlauch
- 2403 – Auto Reel mit 30 m Schlauch

den grundlegenden Gesundheits- und Sicherheitsanforderungen der:

- 2006/42/EC – Maschinenrichtlinie entsprechen und gemäß den folgenden Spezifikationen entwickelt und angefertigt wurden:

- EN ISO 12100-1:2010
- EN ISO 13857:2008

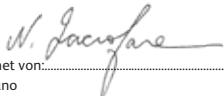

Unterzeichnet von:
Nick Iacifano
Group Technical Director, Hozelock Exel.

891 Route des Frères, 69400 Arnas, France

Ausstellungsort: Arnas, France

Ausstellungsdatum: 1. März, 2021

NL

Vertaling van de oorspronkelijke instructies.

 **LET OP - Lees deze instructies zorgvuldig door voordat u deze machine in gebruik neemt. BEWAAR DEZE HANDLEIDING VOOR TOEKOMSTIG GEBRUIK.**

- Dit apparaat is bedoeld voor huishoudelijk gebruik in de buitenland, uitsluitend met water. Gebruik niet voor enige andere doeleinden.
- Kinderen moeten onder toezicht worden gehouden om te voorkomen dat ze met dit apparaat spelen. Dit product kan worden gebruikt door mensen met beperkte lichamelijke, zintuiglijke of verstandelijke vermogens of gebrek aan ervaring en kennis als ze onder toezicht worden gehouden of instructies hebben ontvangen over het veilige gebruik van de machine en de betrokken gevaren begrijpen.
- Gebruik door ongeschoolde personen of degenen die de instructies in de handleiding niet hebben gelezen en begrepen is verboden.
- Eventuele wijzigingen aan het apparaat maken de conformiteitsverklaring ongeldig en ontslaat de fabrikant van alle aansprakelijkheid op grond van civiel- en strafrecht.

Snelle hints en tips

- Als de slang niet terugspoelt, probeer het volgende: Draai de kraan uit en laat het water uit de slang lopen door de slangte te openen. Trek alle slang in een rechte lijn naar buiten. Loop terug naar de spoel met het uiteinde van de slang, en schakel het terugspoelmecanisme in door de slang in de buurt van de spoel vast te houden en trek de slang voorzichtig om 15 tot 30 cm om de vergrendeling los te maken. (Zorg ervoor dat er geen sprake is van obstakels van de slang terwijl de terugspoelprocedure actief is.)
- Bij het monteren van de spoel moet u ervoor zorgen dat de spoel niet wordt belemmerd om 180° vrij te kunnen zwenken.
- Het is cruciaal om een 7mm boor te gebruiken bij het boren van gaten om de spoel te monteren.
- Zorg ervoor dat de wandbeugel verticaal is gemonteerd met behulp van een spanning.
- Controleer of de spoel op de beugel is vergrendeld voordat u de watertoevoer inschakelt.
- De slang zal niet terugspoelen, tenzij het een korte afstand (15 tot 30 cm) van de spoel wordt getrokken en vervolgens terug naar de spoel wordt gebracht.
- Gebruik het slot aan de zijkant van de spoel om de slang te vergrendelen wanneer het niet in gebruik is.
- Dompel het einde van de slang in een kom warm water voor 30s om het gemakkelijker te maken om op de slangverbindingen te passen.

Montage en installatie van de automatische spoel

SELECTEER EEN GEPASTE PLEK VOOR INSTALLATIE

(afb. 1)

- De spoel is ontworpen voor extern gebruik en is niet geschikt voor gebruik met binnenkranen, tenzij gebruikt met een passende binnenknopstekker (onderdeelnr. 2159, 2176, 2177, 2274, die niet meegeleverd worden)
- De spoel moet 180° kunnen zwaaien. Laat 50 cm aan ruimte vrij aan beide zijden van de wandbeugel. (Zie afb. 1)
- Als de slang om hoeken moet worden gebruikt, dient de wandbeugel tenminste 1,60 m van de hoek te worden gemonteerd, en een slangleider moet worden gebruikt (onderdeel nr. 2392, niet meegeleverd).

MONTEER DE WANDBEUGEL

(afb. 2)

- Verwijder de wandbeugel (Inhoud B) van de spoel door het onderste gedeelte van de beugel voorzichtig van de spoel te trekken en te laten zakken (afb. 2a). De wandbeugel is nu klaar om gemonteerd te worden.
- Belangrijk: Zorg ervoor dat de wandbeugel verticaal is (met het opbergvak bovenaan) met behulp van een spanning en dat de juiste afmetingen (7m diameter en 50mm diep) geboord zijn (2b en sjabloon op de doos).
- Gebruik de meegeleverde vier stekkers en schroeven (Inhoud F). De meegeleverde stekkers en schroeven zijn ontworpen voor gebruik op standaard bakstenen en betonnen muren. Om de beugel aan een ander oppervlak te bevestigen, moet u schroeven en stekkers gebruiken die gepast zijn voor dat oppervlak.

SLUIT DE TOEVOERSLANG EN DE AANSLUITINGEN VAN DE VOEDER AAN

Als de geleverde toevoerslang te kort is om de kraan te bereiken, vervang deze met een hoogwaardige 12,5 mm (½") slang.

afb. 3 - Het bevestigen van de toevoerslang

- Leg de spoel op een zacht oppervlak aan de zijkant. Bovenkant en verwijder de zijschijf door de schijf tegen de klok in te draaien en af te halen (afb. 3a). Verwijder vervolgens de toevoerslang.
- Twee positieve schroeven houden de plaat op de slang connector op zijn plaats. Verwijder deze twee schroeven (afb. 3b).
- **Probeer NOOIT de overige twee zwarte bevestigingsschroeven te verwijderen!**
- Verwijder de slangaansluiting. Draai de slangmoer uit de slangkoppeling en schuif het op de slang.
- Duw het uiteinde van de slang in de inlaattanden en draai de moer vast (afb. 3c). Zorg ervoor dat de slang helemaal in de connector wordt geduwd.
- Vervang de slangconnector in de spoel en vervang

de twee schroeven (afb. 3d).

- Hermonteer de zijschijf (afb. 3e).
- Bevestig de slangkoppeling (Inhoud D) aan het vrije uiteinde van de voerslang. Bevestig de stopcontact (Inhoud E) op de waterslang en sluit het meegeleverde spuitstuk aan op de stopcontact (Inhoud G) (afb. 3f).
- **HINT: Doe het uiteinde van de slang in een kom warm water voor 30s om het gemakkelijker te maken om op de slangverbindingen te passen.**

INSTALLEREN VAN DE SPOEL

- Monteer de spoel op de beugel door de spoel achteruit te halen en de bovenste beugel van de spoel op de beugel te plaatsen (afb. 4a).
- Laat de spoel op de onderste beugel vallen (afb. 4b).
- Bevestig de schroefdraadklem (Inhoud C) aan de kraan en verbind de voerslang daaraan via de slangkoppeling (afb. 5).
- Test de montage om ervoor te zorgen dat de spoel vrij 180° kan draaien. Draai de kraan aan en draai het water door de spoel voordat u het voor de eerste keer gebruikt. Controleer of er lekkages zijn en verstrak indien nodig slangaansluitingen.
- Een lange hengelhangar (niet meegeleverd) kan op de spoel worden geplaatst wanneer het onbeheerd op de wand ligt (afb. 6a).
- Er zijn twee accessoire parkeerpunten aan de boven- en onderkant van de beugel voor het opslaan van slang-eindaccessoires (afb. 7a en afb. 7c).
- Er is ook een opbergvak aan de bovenkant van de beugel voor het opslaan van reserveverbindingen enz. (afb. 7b).

GEBRUIK VAN DE SPOEL

- Om de slang eruit te trekken, houd het uiteinde vast en loop weg van de spoel.
- De spoel heeft een automatische grendel om de slang vast te houden voor gebruik op elke gewenste lengte. De slang kan op de grond worden geplaatst en zal niet terugspoelen.
- Als u meer slang nodig hebt, trek er nog meer uit.
- Om de slang terug te spoelen trekt u de slang voorzichtig tussen 15 en 30 cm van de spoel om het vergrendelmecanisme los te maken. Loop terug richting de spoel. Houd altijd het slanguiteinde vast terwijl het terugspoelt. Als u moeïjkheden ondervindt, probeer het volgende: Draai de kraan uit en laat het water uit de slang lopen door de spuitmond te openen. Loop terug naar de spoel met het uiteinde van de slang, en schakel het terugspoelmecanisme in door de slang in de buurt van de spoel vast te houden en trek de slang voorzichtig om 15 tot 30 cm om de vergrendeling los te maken.

(Zorg ervoor dat er geen sprake is van obstakels van de slang terwijl de terugspoelprocedure actief is.)

⚠ BELANGRIJK: HET SLAGUIEINDE MOET WORDEN TERUGGELOPEN NAAR DE SPOEL

GEBRUIK VAN HET VEILIGHEIDSSLOT (afb. 9)

- Bedien het veiligheidsslot door gebruik te maken van de draaiknop aan de zijkant van de spoel.
- Het veiligheidsslot heeft twee functies:
 - Om te voorkomen dat de slang eruit wordt getrokken wanneer het volledig wordt teruggedraaid.
 - Om onbedoelde terugspoeling te stoppen terwijl de slang in gebruik is.
- Om te vergrendelen, draai de draaiknop naar het (hangslot gesloten) symbool (afb. 9a). Om te ontgrendelen, draai de draaiknop zodat het wijst naar het (hangslot open) symbool (afb. 9b)
- Voor extra beveiliging moet u de spoel altijd vergrendelen wanneer u het onbeheerd laat.

Veiligheid

Gebruik het veiligheidsslot niet als de spoel aan het draaien is.

⚠ BELANGRIJK: Om schade of letsel te voorkomen:

NIET DOEN:

- ⚠ De slang loslaten tijdens het terugspoelen. Loop altijd terug naar de spoel terwijl u de slang vasthoudt.
- ⚠ Vingers of voorwerpen in de slangopening van de spoel plaatsen tijdens gebruik.
- ⚠ De schroeven van elk onderdeel van het product proberen te verwijderen. **GEVAARLIJK:** Dit product bevat een voorspanningslente.
- ⚠ Verwijder de balstop van de waterslang.

WEL DOEN:

- ⚠ De spoel van de muur verwijderen in de winter om vorstschade te voorkomen.
- ⚠ De vloer/grond onder de spoel zo duidelijk mogelijk verwijderd houden van water om het risico op glijden te minimaliseren.
- ⚠ Draai de kraan uit en haal de druk van de slang wanneer deze niet in gebruik is.

Om te voorkomen dat schade wordt veroorzaakt aan uw Auto Reel gedurende de wintermaanden, is het raadzaam dat het overtollige water uit de buis wordt verwijderd.

Dit kunt u doen door de volgende stappen te voltooien:

1. Ontkoppel de voerslang van de kraan
2. Plaats het uiteinde van de voerslang op de grond
3. Trek de aansluiting 'gesloten' in en trek het vervolgens helemaal terug
4. Een overschot aan water zal uit de voerslang lopen
5. Herhaal stap 3 meerdere keren
6. Sluit het uiteinde van de voerslang aan op het non-drip parkpunt (afb. 8).

Door het overtollige water uit uw Auto Reel te verwijderen, wordt het niet alleen lichter om binnen te transporteren in de winter, maar het risico op waterbeveiliging in de spoel verkleint.

Probleemoplossing

Activeren van de Auto-Rewind

- De slang moet tussen 15 cm en 30 cm uit de spoel worden getrokken, minder of minder en de slang gaat niet automatisch terug. De makkelijkste manier om de automatische terugspoelen te activeren, is door de slang voorzichtig aan de spoel te trekken.

Lekken

- Verwijder de zijschijf en draai de moer vast die de slang aan de spoel aansluit (Fig 3c).
- Draai de moer aan op de slangkoppeling
- Draai de moer aan op de waterstop

Slangvervangning

- Is de waterslang beschadigd raakt, moet u het niet proberen te repareren. Neem contact op met de klantenservice van Hozelock voor hulp.

Auto Reel-mechanisme

- Mocht het automatische spoelmecanisme defect worden, zelfs buiten de garantieperiode, probeer niet om het te repareren of uit elkaar te nemen. Neem contact op met de klantenservice van Hozelock voor hulp.

Reserveonderdelen en accessoires

- Voor reserveonderdelen en accessoires, ga naar www.hozelockservice.com

Advies

- Voor productadvies dient u contact op te nemen met: www.hozelock.com

Garantie

- Deze Auto Reel heeft een garantie van 2 jaar tegen storingen die voortvloeien uit defecte fabricage of materialen.

*2 jaar garantie + 3 jaar extra na online registratie bij Hozelock. Kijk voor de voorwaarden op www.hozelock.nl/garantie

Bewaar uw aankoopbon: www.hozelock.com

Conformiteitsverklaring

In overeenstemming met EN ISO/IEC 17050-1:2010 Hozelock Exel verklaart dat bij het verlaten van onze productieplaats de volgende Hozelock Auto Reel-modellen:

- 2401 - Auto Reel met 20m slang of demo-Auto Reel
- 2402 - Auto Reel met 25m slang
- 2403 - Auto Reel met 30m slang

voldoen aan de essentiële gezondheids- en veiligheidsvereisten van:

- 2006/42/EG - Machinerichtlijn en zijn ontwerp en geproduceerd volgens de volgende specificaties:
 - EN ISO 12100-1:2010
 - EN ISO 13857:2008

N. Iaciofano

Ondertekend door:.....

Nick Iaciofano

Group Technical Director, Hozelock Exel.

891 Route des Frères, 69400 Arnas, France

Plaats van uitgifte: Arnas, France
Datum van uitgifte: 1 Maart 2021

Technische gegevens*

	Model		
	2401	2402	2403
Langte van slang	20m	25m	30m
Netto gewicht	8.6 kg	9.7 kg	10.8 kg
Tmax	40°C		
Pmax	10 bar / 1 MPa / 145psi		

*Technische wijzigingen voorbehouden

E

Traducción de las instrucciones originales

PRECAUCIÓN – Lea atentamente estas instrucciones antes de utilizar esta máquina. Conserve estas instrucciones para futuras consultas

- Esta máquina está concebida para uso doméstico en exteriores, exclusivamente con agua. No la utilice para otros propósitos.
- Se debe vigilar a los niños con objeto de evitar que jueguen con este producto.
- Este producto puede ser utilizado por personas con discapacidad física, sensorial o mental o con falta de experiencia y conocimientos, siempre que estén supervisados o se les proporcionen instrucciones sobre cómo utilizar la máquina de manera segura y entiendan los riesgos implícitos.
- Está prohibido su uso por parte de personas inexpertas o que no hayan leído las instrucciones que aparecen en el manual.
- Cualquier modificación llevada a cabo en el dispositivo anulará la Declaración de Conformidad y eximirá al fabricante de cualquier responsabilidad legal de carácter civil o penal.

Consejos rápidos

- Si la manguera no se enrolla, pruebe a hacer lo siguiente:
 - Cierre el grifo y abra la boquilla/pistola de la manguera para que salga el agua.
 - Tire de toda la manguera en línea recta. Acérquese al rollo con el extremo de la manguera y active el mecanismo de enrollado agarrando la manguera cerca del rollo y tirando suavemente de ella de 15 a 30 cm para desactivar el seguro.

(Compruebe nada obstruirá el recorrido de la manguera cuando se active el procedimiento de enrollado).

- Al montar el rollo, asegúrese de que nada le impide pivotar libremente en un ángulo de 180°.
- Es muy importante utilizar una broca de 7 mm para hacer los agujeros para fijar el rollo.
- Utilice un nivel de agua para comprobar que el soporte de pared está colocado en posición perfectamente vertical.
- Compruebe que el rollo está bien fijado en el soporte de pared antes de abrir el suministro de agua.
- La manguera no se enrollará a menos que se tire un poco de ella (de 15 a 30 cm) y luego se retroceda hacia el rollo.
- Utilice el seguro que hay en uno de los lados del rollo para fijar la manguera cuando no se esté utilizado.
- Introduzca el extremo de la manguera en un bol de agua caliente durante 30 segundos para facilitar el encaje de los conectores de al manguera.

Montaje e instalación del Auto Reel

BUSQUE UN LUGAR ADECUADO PARA LA INSTALACIÓN

Fig.1

- El rollo está diseñado para uso en exteriores y no es apropiado para usar con grifos de interior, a menos que se utilice con un conector de grifo de interior adecuado (piezas núm. 2159, 2176, 2177 y 2274, no incluidas).
- El rollo debe poder pivotar en un ángulo de 180°. Deje unos 50 cm libres a cada lado del soporte de pared. (Ver Fig.1)
- Si va a bordear esquinas con la manguera, el soporte de pared debe instalarse a al menos 1,60 m de la esquina, y utilizar una guía de manguera (pieza núm. 2392, no incluida).

FIJE EL SOPORTE DE PARED

Fig.2

- Retire el soporte de pared (Contenidos B) del rollo tirando suavemente de la parte inferior del soporte hacia fuera del Auto Reel y dejando que baje (Fig.2a). El soporte de pared está ahora listo para fijar.
- Importante: asegúrese de que el soporte de pared está en posición perfectamente vertical (con el bolsillo de almacenamiento arriba) usando un nivel de agua, y que taladra unos agujeros del tamaño adecuado (7 mm de diámetro y 50 mm de profundidad) (Fig.2b y plantilla de la caja).
- Utilice los cuatro tacos y los tornillos incluidos (Contenidos F). Los tacos y los tornillos incluidos están diseñados para ser utilizados en paredes de ladrillo y hormigón estándar. Para fijar el soporte a otra superficie, debe utilizar tornillos y tacos adecuados para dicha superficie.

CONECTE LA MANGUERA DE ALIMENTACIÓN Y LOS ACCESORIOS

Si la manguera de alimentación incluida es demasiado corta para llegar al grifo, sustitúyala por una manguera de 12,5 mm (½") de buena calidad.

Fig. 3 – Conexión de la manguera de alimentación:

- Ponga el rollo en una superficie suave con el lado A hacia arriba y retire el disco lateral girándolo en sentido contrario a las agujas del reloj y levantándolo (Fig.3a). Luego retire la manguera de alimentación.
- La tapadera del conector de la manguera está sujeta con dos tornillos Pozidriv. Retire los tornillos (Fig.3b).
- ¡No intente NUNCA retirar los otros dos tornillos negros de seguridad!
- Retire el conector de la manguera. Desatornille la tuerca del conector de la manguera y deslicela por la manguera.
- Presione el extremo de la manguera contra los dientes de la toma y apriete la tuerca (Fig.3c). Asegúrese de que la manguera entre hasta el final en el conector.
- Vuelva a poner el conector de la manguera en el Auto Reel y vuelva a colocar los dos tornillos (Fig.3d).
- Vuelva a colocar el disco lateral (Fig.3e).

Conecte el conector del extremo de la manguera (Contenidos D) al extremo libre de la manguera de alimentación. Coloque el conector de cierre del agua (Contenidos E) a la manguera de riego y conecte la boquilla/pistola incluida al conector de cierre del agua (Contenidos G) (Fig.3f).

TRUCO: Introduzca el extremo de la manguera en un bol de agua caliente durante 30 segundos para facilitar el encaje de los conectores de la manguera.

INSTALACIÓN DEL ROLLO

- Coloque el rollo en el soporte inclinando el rollo hacia atrás y colocando el encaje superior del rollo en el soporte (Fig.4a).
- Deje que el Auto Reel baje hasta el encaje inferior (Fig.4b).
- Coloque el conector roscado para grifo (Contenidos C) al grifo y conecte la manguera de alimentación al mismo mediante el conector del extremo de la manguera (Fig.5).
- Compruebe que ha encajado bien y que puede pivotar libremente 180°. Abra el grifo y deje pasar el agua por el rollo antes de utilizarlo por primera vez. Compruebe que no hay fugas y vuelva a apretar las conexiones si es necesario.
- Puede asegurarse el rollo con un candado largo (no incluido) cuando no se esté utilizando (Fig.6a).
- Hay dos enganches para accesorios en la parte superior e inferior del soporte para guardar los accesorios de la manguera (Fig.7a y Fig.7c).
- También hay un bolsillo de almacenamiento en la parte superior del soporte para guardar conectores de repuesto, etc (Fig.7b).

USO DEL ROLLO

- Para sacar la manguera, agarre el extremo de la misma y aléjese del rollo en cualquier dirección.

- El rollo tiene un seguro automático para inmovilizar la manguera en la longitud necesaria. La manguera puede soltarse en el suelo sin que se enrolle.
- Si hace falta más manguera, saque la que necesite.
- Para enrollar la manguera tire suavemente de la misma entre 15 y 30 cm desde el rollo para liberar el seguro. Acérese al rollo. Mantenga siempre agarrado el extremo de la manguera cuando se esté enrollando. Si no funciona, pruebe a hacer lo siguiente:
 - Cierre el grifo y abra la boquilla/pistola de la manguera para que salga el agua.
 - Acérese al rollo con el extremo de la manguera y active el mecanismo de enrollado agarrando la manguera cerca del rollo y tirando suavemente de ella de 15 a 30 cm para desactivar el seguro. (Compruebe nada obstruir el recorrido de la manguera cuando se active el procedimiento de enrollado).

⚠ IMPORTANTE: EL EXTREMO DE LA MANGUERA DEBE ACERCARSE AL ROLLO.

USO DEL SEGURO

Fig.9

- Active el seguro utilizando el dial que se encuentra en uno de los lados del rollo.
- El seguro tienen dos funciones:
 - Impedir que se pueda sacar la manguera cuando esté totalmente enrollada.
 - Impedir que se enrolle la manguera de manera accidental cuando se esté utilizando.
- Para activar el seguro, gire el dial hacia el símbolo (candado cerrado) (Fig.9a). Para desactivar el seguro, gire el dial hacia el símbolo (candado abierto) (Fig.9b).
- Para mayor seguridad, active siempre el seguro cuando no esté utilizando el rollo.

Seguridad

No utilice el seguro cuando el rollo esté girando.

⚠ IMPORTANTE: Para prevenir daños o lesiones: NO:

- **⚠ Soltar la manguera cuando se está enrollando.** Acérese siempre al rollo sin soltar la manguera.
- **⚠ Poner los dedos ni ningún objeto en la apertura de la manguera mientras está funcionando.**
- **⚠ Intentar quitar los tornillos de ninguna parte del producto.** PELIGRO: Este producto contiene un muelle pretensado.
- **⚠ Eliminar la bola de tope de la manguera de riego.**
- **SI:**
 - **⚠ Retirar el rollo de la pared en invierno para evitar daños producidos por el hielo.**
 - **⚠ Mantener el suelo bajo el rollo libre de agua en la medida de lo posible para minimizar el riesgo de resbalones.**
 - **⚠ Cerrar el grifo y despresurizar la manguera cuando no se esté utilizando.**

Para prevenir daños al Auto Reel durante los meses de invierno, se aconseja que se elimine el exceso de

agua de la manguera.

Esto puede hacerse siguiendo estos pasos:

1. Desconectar la manguera de alimentación del grifo
2. Colocar el extremo de la manguera de alimentación en el suelo
3. Sacar toda la manguera para asegurarse de que la conexión del extremo de la manguera esté «cerrada» y dejar que vuelva a enrollarse por completo.
4. La manguera de alimentación expulsará todo el exceso de agua
5. Repetir el paso 3 varias veces
6. Conectar el extremo de la manguera de alimentación al enganche antigoteo (Fig.8).

Al expulsar el exceso de agua del Auto Reel, no solo será más fácil transportarlo al interior durante el invierno, sino que se reducirá el riesgo de que se congele el agua dentro del rollo.

Resolución de problemas

Activación del enrollado automático

- Debe tirarse de la manguera sacándola del rollo unos 15 o 30 cm; un tramo algo mayor o menor no activaría el enrollado automático. La manera más fácil de activar el enrollado automático es tirar suavemente de la manguera junto al rollo.

Fugas

- Retire el disco lateral y apriete la tuerca que conecta la manguera al rollo (Fig.3c).
- Apriete la tuerca del conector del extremo de la manguera
- Apriete la tuerca del conector de cierre del agua

Sustitución de la manguera

- Si se daña la manguera de riego, no intente en ningún caso repararla. Póngase en contacto con el Servicio de Atención al Cliente de Hozelock para recibir ayuda.

Mecanismo de enrollado automático

- Si el mecanismo del Auto Reel empieza a fallar, incluso si está fuera del periodo de garantía, no intente repararlo o desmontarlo. Póngase en contacto con el Servicio de Atención al Cliente de Hozelock para recibir ayuda.

Recambios y accesorios

- Si necesita piezas de recambio o accesorios, visite www.hozelockservice.com

Información adicional

- Si necesita información sobre el producto, no dude en ponerse en contacto con: www.hozelock.com

Garantía

- Este Auto Reel tiene una garantía de 2 años por fallos debidos a defectos de fabricación o de los materiales.
- *2 años de garantía más 3 años adicionales registrándose on line en Hozelock. Términos y condiciones en www.hozelock.es/garantia

Guarde su recibo de compra.

Declaración de conformidad

De acuerdo con EN ISO/IEC 17050-1:2010 Hozelock Exel declara que al salir de nuestra fábrica, los siguientes modelos de Hozelock Auto Reel:

- 2401 – Auto Reel con manguera de 20 m o Demo Auto Reel
 - 2402 – Auto Reel con manguera de 25 m
 - 2403 – Auto Reel con manguera de 30 m cumplen los requisitos esenciales de salud y seguridad de:
 - 2006/42/EC – Directiva sobre maquinaria
- yan sido diseñados y fabricados según las siguientes especificaciones:
- EN ISO 12100-1:2010
 - EN ISO 13857:2008

Firmado por:

Nick Iacifano

Group Technical Director, Hozelock Exel.
891 Route des Frênes, 69400 Arnas, France
Lugar: Arnas, France
Fecha: 01 Marzo 2021

Datos técnicos*

	Modelo		
	2401	2402	2403
Longitud de manguera	20m	25m	30m
Peso neto	8.6 kg	9.7 kg	10.8 kg
Temp. máx.	40°C		
Pres. máx.	10 bar / 1 MPa / 145psi		

* Sujeto a modificaciones técnicas

S

Översättning av originalinstruktioner.

ⓘ VARNING – Läs instruktionerna noggrant innan denna produkt används. Spara dessa instruktions för framtida konsultation.

- Denna produkt är endast avsedd för användning i hemmet (utomhus) och endast med vatten. Använd dem inte för något annat ändamål.
- Barn bör hållas under uppsikt så att de inte leker med denna produkt.
- Denna produkt kan användas av personer med nedsatt fysisk, sensorisk eller mental förmåga eller som saknar erfarenhet, under förutställning att de övervakas av en vuxen eller har instruerats om en säker användning av produkten och har förstått vilka risker som är förenade med användningen.
- Det är förbjudet för oerfarna personer eller personer

som inte har läst och förstätt instruktionerna i handboken att använda denna produkt.

- Andringar gjorda på anordningen gör försäkran om överensstämmelse ogiltig och fritar tillverkaren från allt ansvar enligt civil- och straffrättsliga bestämmelser.

Se råd och tips

- Om slangens inre lindas upp, gör så här:
Stäng av kranen och låt vattnet rinna ut ur slangens genom att öppna slangmunstycket/pistolen. Dra ut hela slangens i en rak linje. Gå tillbaka till vandan med slangändan och utlös upprullningsmekanismen genom att ta tag i slangens nära vandan och försiktigt dra slangens ca 15 till 30 cm för att frigöra spärren.
(Kontrollera att inget hinder är i vägen för slangens medan den lindas upp).
- När vandan monteras, kontrollera att inget hindrar vandan från att svänga fritt i 180°.
- Det är viktigt att använda ett 7 mm borr när hål borraras för att montera vandan.
- Se till att väggfästet monteras perfekt vertikalt med hjälp av ett vattenpass.
- Kontrollera att vandan är blockerad på fästet innan vattnet slås på.
- Slangens rullas inre upp förrän du drar den ett kort stycke (15 till 30 cm) från vandan och sedan går tillbaka mot vandan.
- Använd låset på vindans sida för att låsa slangens när den inte i används.
- Doppa slangändan i en skål med varmt vatten i 30 sek för att underlätta att fästa den på slanganslutningarna.

Montering och installation av Auto Reel

VÄL EN LÄMPLIG INSTALLATIONSPLATS

Fig. 1.

- Vandan är avsedd för användning utomhus och är inte lämplig för användning med inomhuskranar, såvida dessa inte används med en lämplig inomhuskrankoppling (art.nr. 2159, 2176, 2177, 2274 medföljer inte)
- Vandan ska kunna svänga 180°. Det ska finnas ett fritt utrymme på 50 cm på båda sidor om väggfästet (se Fig.1).
- Om slangens ska användas runt hörn, ska väggfästet monteras minst 1,60 m från hörnet och en slangskena bör användas (art.nr. 2392 medföljer inte)

MONTERA VÄGGFÄSTET

Fig.2

- Ta bort väggfästet (innehåll B) från vandan genom att försiktigt dra bort nedre delen av fästet från Auto Reel och låta den falla ned (fig.2a). Väggfästet är nu klart att monteras.
- Viktigt! Kontrollera att väggfästet är vertikalt (med

förvaringsfickan överst) med hjälp av ett vattenpass och att ett hål av korrekt storlek (diameter 7 mm och djup 50 mm) har borrats (Fig.2b och mall på kartongen).

- Använd de fyra medföljande väggpluggarna och skruvarna (innehåll F). De medföljande pluggarna och skruvarna är avsedda att användas på murade väggar och betongväggar. För att fästa fästet på någon annan yta, bör skruvar och pluggar användas som är lämpliga respektive yta.

ANSLUTA MATNINGSSLANGEN OCH KOPPLINGARNA

Om den medföljande matningslangens är kort för att nå din kran, ska den bytas ut mot en slang av god kvalitet med en diameter på 12,5 mm (½").

Fig.3 – Fästa matningslangens:

- Lagg vandan på en mjuk yta med sidan A vänd uppåt och ta bort sidokivan genom att vrida sidan moturs och lyft av den (Fig.3a). Ta sedan bort matningslangens.
- Två pozidriv-skruvar håller plattan på slanganslutningen på plats. Ta bort dessa två skruvar (Fig.3b).
- **Försök ALDRIG att ta bort de andra två svarta säkerhetsskruvarna!**
- Ta bort slanganslutningen. Lossa slangmuttern från slanganslutningen och skjut fäst den på slangens.
- Tryck in slangändan i inloppstanden och dra åt muttern (Fig.3c). Kontrollera att slangens dras in hela vägen i anslutningen.
- Byt ut slanganslutningen i Autoreel och byt ut de två skruvarna (Fig.3d).
- Sätt tillbaka sidokivan (Fig.3e).

Fäst slangens ändanslutning (innehåll D) på matningslangens fria ände. Fäst vattenstoppslutningen (innehåll E) på vattenslangens och anslut munstycket/pistolen till vattenstoppslutningen (innehåll G) (Fig.3f).

TIPS: Doppa ned slangändan i en skål med varmt vatten i 30 sek för att underlätta att fästa den på slanganslutningarna.

MONTERA VINDAN

- Montera vandan på fästet genom tippa vandan bakåt och placera vindans övre hållare på fästet (Fig.4a).
- Låt Auto Reel falla ned på det nedre fästet (Fig.4b).
- Fäst den gängade kransanslutningen (innehåll C) på din kran och anslut matningslangens till den via slangens ändanslutning (Fig.5).
- Kontrollera att vandan svänger fritt i 180°. Öppna kranen och låt vattnet rinna genom vandan innan den används för första gången. Kontrollera om det förekommer läckage och dra åt slanganslutningarna om det är nödvändigt.
- Ett hånglas med lång bely (medföljer ej) kan monteras på vandan när den lämnas obebakt på väggen (Fig.6a).
- Det finns två tillbehörshållare ovanpå och nedtill på fästet för förvaring av slangens tillbehör (Fig.7a och Fig.7c).

- Det finns även en förvaringsficka överst på fästet för förvaring av reservanslutningar o.s.v. (Fig.7b).

ANVÄNDA VINDAN

- För att dra ut slangens, ta tag i slangens änden och gå iväg från linden i någon riktning.
- Rullen har en automatisk spärr för att blockera slangländen till en lämplig längd när den används. Slangens kan läggas på marken och lindas inte upp.
- Dra ut mer slang om så krävs.
- För att lindra upp slangens, dra slangens försiktigt 15 till 30 cm så att låsmekanismen lossnar. Gå tillbaka mot vandan. Håll alltid i slangändan när den lindas upp. Om upplindningen inte fungerar korrekt, gör så här:
Stäng av kranen och låt vattnet rinna ut ur slangens genom att öppna slangmunstycket/pistolen. Gå tillbaka till vandan med slangändan och utlös upprullningsmekanismen genom att hålla slangens nära vandan och dra försiktigt slangens ca 15 till 30 cm för att frigöra spärren.
(Kontrollera att inget hinder är i vägen för slangens medan den lindas upp).

⚠ VIKTIGT! GÅ TILLBAKA MED SLANGÄNDEN NÄR DEN SKA LINDAS UPP.

ANVÄNDA SÄKERHETSLÅSET

Fig.9

- Manövrera säkerhetslåset med ratten på vindans sida.
- Säkerhetslåset har två funktioner:
Att stropa slangens så att den inte dras ut när den är fullt upplindad.
Att förhindra oavsiktlig inlindning när slangens inte används.
- För att låsa, vrid ratten mot symbolen för låst hänslås (Fig.9a). För att låsa upp, vrid ratten så att den pekar mot symbolen för upplåst hänslås (Fig.9b).
- Vindan kan låsas av säkerhetsskål när den inte används.

Säkerhet

Manövrera inte säkerhetslåset när vandan roterar.

⚠ VIKTIGT! För att förhindra skador på personer eller föremål:

UNDVIK FÖLJANDE:

- ⚠ Släppa slangens medan den lindas upp. Gå alltid tillbaka till vandan medan du håller i slangens.
- ⚠ Placera fingrar eller föremål i vindans slangöppning under användning.
- ⚠ Försök ta bort skruvarna från någon del av produkten. FARA! Denna produkt innehåller en förspänd fjäder.
- ⚠ Ta bort bollstoppet från bevattningslangens.
- ⚠ **GÖR FÖLJANDE:**
Ta bort vandan från väggen på vintern för att förhindra frostsador.
- ⚠ Håll golvet/marken under vandan så rent som möjligt från vatten för att minimera halkrisk.

⚠ Stäng kranen och släpp ut trycket i slangens när den inte används.

För att förhindra att din Auto Reel skadas under vintermånaderna rekommenderas att överflödigt vatten töms ut ur slangens.

Detta kan göras på följande sätt:

1. Koppla från matningslangens från kranen
 2. Lagg matningslangens ände på marken
 3. Dra ut hela slangens för att kontrollera att slangens och anslutningen är stängd. Lindas sedan upp slangens.
 4. Överflödigt vatten töms ut ur matningslangens
 5. Upprepa steg 3 flera gånger
 6. Anslut matningslangens ände till den droppfria förvaringshållaren (Fig.8).
- Genom att tömma ut överflödigt vatten från din Auto Reel så blir den inte bara lättare att bära in under vintern, risken för att vatten fryser inuti vandan minskas dessutom.

Felsökning

Aktivera automatisk upplindning

- Slangens ska dras ut mellan 15 och 30 cm från vandan. Slangens lindas inte upp automatiskt om den dras ut ett mindre eller ett längre avstånd. Det enklaste sättet att aktivera den automatiska upplindningen är att försiktigt dra ut slangens vid vandan.

Läckage

- Ta bort sidokivan och dra åt muttern som fäster slangens i vandan (Fig.3c).
- Dra åt muttern på slangändans anslutning
- Dra åt muttern på vattenstopps anslutning

Byte av slang

- Om bevattningslangens skadas ska du under inga omständigheter försöka att reparera den. Kontakta Hozelocks kundtjänst för assistans.

Mekanismen på Auto Reel

- Om fel uppstår på mekanismen på Auto Reel (även efter att garantin har gått ut) ska du inte försöka reparera eller ta isär den. Kontakta Hozelocks kundtjänst för assistans.

Reservdelar och tillbehör

- För reservdelar och tillbehör hänvisas till www.hozelockservice.com

Råd

- För produktråd hänvisas till: www.hozelock.com

Garanti

- Denna Auto Reel har 2 års garanti mot tillverknings- eller materialfel.
*2 års garanti + 3 års tilläggsgaranti vid registrering på Hozelocks hemsida. Anmälan, regler och villkor www.hozelock.se/garanti
Spara ditt inköpskvitto.

Tekniske data*

	Modell		
	2401	2402	2403
Slanglængde	20m	25m	30m
Nettovikt	8.6 kg	9.7 kg	10.8 kg
Tmax	40°C		
Pmax	10 bar / 1 MPa / 145psi		

*Föremål för tekniska ändringar

Överensstemmelsesintyeg

I enlighet med EN ISO/IEC 17050-1:2010

Intygar Hozelock Exel att följande Hozelock Auto Reel-modeller:

- 2401 – Auto Reel med 20 m slang eller demo Auto Reel
- 2402 – Auto Reel med 25 m slang
- 2403 – Auto Reel med 30 m slang

uppfyllde de grundläggande hälso- och säkerhetskraven i:

- 2006/42/EC – Maskindirektiv när de lämnade vår tillverkningsplats, samt att de har projekterats och tillverkats enligt följande specifikationer:
- EN ISO 12100-1:2010
- EN ISO 13857:2008

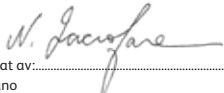

Undertecknat av.....

Nick Iacofano

Group Technical Director, Hozelock Exel.

891 Route des Frères, 69400 Arnas, France

Utfärdat (plats): Arnas, France

Utfärdat (datum): 1 Marzo 2021

N

Översettelse av originalinstruksjonene.

FORSIKTIG – Les disse instruksjonene nøye før du bruker maskinen. Ta vare på denne veiledningen for fremtidig referanse.

- Denne maskinen er beregnet for utendørs husholdningsbruk og kun med vann. Ikke bruk den til noe annet.
- Barn bør holder under oppsyn for å sørge for at de ikke leker med maskinen.
- Denne maskinen kan brukes av personer med reduserte fysiske, sensoriske eller mentale evner eller mangel på erfaring og kunnskap hvis de har tilsyn eller har fått instruksjoner angående sikker bruk av maskinen, og forstår farene som er involvert.
- Ufaglærte personer eller de som ikke har lest og forstått instruksjonene i håndboken, kan ikke bruke

maskinen.

- Eventuelle modifikasjoner på apparatet gjør at samsvarserklæringen bortfaller og fritar produsenten for alt ansvar i henhold til både sivilrett og strafferett.

Raske hint og tips

- Hvis slangen ikke trekkes inn, kan du prøve følgende: Slå av kransen og la vannet renne ut av slangen ved å åpne slangedysen/-pistolten.
- Trekk all slangen ut i en rett linje. Før slangeenden tilbake til trommelen og utløs inntrekksmekanismen ved å ta tak i slangen nær trommelen og forsiktig trekke den ut omtrent 15–30 cm, slik at låsen frigjøres. (Påse at ingenting hindrer slangen under inntrekking).
- Ved montering av trommelen må du påse at ingenting hindrer trommelen i å svinge fritt 180°.
- Det er helt nødvendig å bruke 7 mm bor når du borer hull til montering av trommelen.
- Påse at veggbraketten er montert vertikalt ved hjelp av et vater.
- Kontroller at trommelen er festet til braketten før du åpner vannforsyningen.
- Slangen vil ikke trekkes inn hvis den ikke trekkes litt bort fra trommelen (15–30 cm) før den føres tilbake mot trommelen.
- Bruk låsen på siden av trommelen til å feste slangen når den ikke er i bruk.
- Dypp slangeenden i varmt vann i 30 sek for å gjøre det enklere å koble til slangetilkoblingene.

Montering og installering av automatisk trommel

VELG ET EGNET STED FOR INSTALLERING

Fig. 1.

- Trommelen er utformet for ekstern bruk og er ikke egnet til bruk med innendørs kranser, med mindre den brukes med egnet tilkobling for innendørs kranser (delnr. 2159, 2176, 2177, 2274, som ikke følger med)
- Trommelen må kunne svinge 180°. Påse at det er 50 cm klaring på begge sider av veggbraketten. (Se Fig.1)
- Hvis slangen skal brukes rundt hjørner, skal veggbraketten monteres minst 1,60 m fra hjørnet og slangeveileder skal tas i bruk (delnr. 2392, som ikke følger med.)

MONTER VEGGBRAKETTEN

Fig.2.

- Fjern veggbraketten (innhold B) fra trommelen ved å forsiktig trekke brakettens nedre del bort fra den automatiske trommelen og la den falle ned (Fig. 2a). Veggbraketten er nå klar til montering.
- Viktig: Påse at veggbraketten er vertikal (med oppbevaringslommen opp) ved hjelp av et vater, og at korrekt hullstørrelse (7 mm diameter og 50 mm dypt) har blitt boret (Fig.2b og malen på kartongen).

- Bruk de fire veggpluggene og -skruene som følger med (innhold F). Pluggene og skruene som følger med er utformet til bruk i standard murstein og betongvegger. Hvis du vil feste braketten til en annen overflate, må du bruke egnede plugg og skruer for den aktuelle overflaten.

KOBLER TIL MATERSLANGEN OG BESLAGENE

Hvis den medfølgende materslangen ikke er lang nok til å rekke bort til kransen, kan du bytte den ut med en 12,5 mm slange av god kvalitet.

Fig.3 – Feste materslangen:

- Legg trommelen på en myk overflate med side A oppover og fjern sideskiven ved å dreie den mot klokken og løse den av (Fig.3a). Fjern deretter materslangen.
- To Pozidriv-skruer holder på plass platen på slangetilkoblingen. Fjern disse to skruene (Fig.3b). **ALDRI forsøk å fjerne de to andre, svarte sikkerhetskruene!**
- Fjern slangetilkoblingen. Skru løs slangeuttet fra slangetilkoblingen og gll den bort på slangen.
- Skyv slangeenden inn i tennene i inntaket og stram til mutteren (Fig.3c). Påse at slangen har blitt fullstendig ført inn i tilkoblingen.
- Sett slangetilkoblingen tilbake i den automatiske trommelen og skru inn igjen de to skruene (Fig.3d).
- Sett sideskiven tilbake på plass (Fig.3e).

Fest slangeendetikoblingen (innhold D) til materslangens løse ende. Fest vannstoppetikoblingen (innhold E) til vannslangen og koble den medfølgende dysen/pistolten til vannstoppetikoblingen (innhold G) (Fig.3f).

HINT: Dypp slangeenden i varmt vann i 30 sek for å gjøre det enklere å koble til slangetilkoblingene.

INSTALLERE TROMMELEN

- Monter trommelen på braketten ved å vippe trommelen bakover og plassere trommelens øverste brettspor på braketten (Fig.4a).
- La den automatiske trommelen falle ned på den nederste braketten (Fig.4b).
- Fest den riflede krantilkoblingen (innhold C) til kransen og koble til materslangen med slangeendetikoblingen (Fig.5).
- Test montering for å påse at trommelen svinger fritt 180°. Åpne kransen og la vannet renne gjennom trommelen før du bruker den første gang. Se etter lekkasjer og stram til slangetilkoblingene ved behov.
- Du kan feste en lang sjakkell (følger ikke med) på trommelen når den henger på veggen og ikke er i bruk (Fig.6a).
- Det finnes to oppbevaringspunkter for tilbehør på over- og undersiden av braketten, hvor du kan oppbevare tilbehør til slangeenden (Fig.7a og 7c).
- Det finnes også en oppbevaringslomme på oversiden av braketten for oppbevaring av reservetikoblinger osv. (Fig.7b).

BRUKE TROMMELEN

- Ta tak i slangeenden og før den bort fra trommelen i hvilken som helst retning for å trekke ut slangen.

- Trommelen har en automatisk lås som holder slangen på plass, slik at du kan bruke den i ønsket lengde. Slangen kan plasseres på bakken uten at den trekkes inn.
- Hvis du trenger mer slange kan du trekke ut etter behov.
- Hvis du vil trekke inn slangen skal du forsiktig trekke den 15–30 cm bort fra trommelen, slik at låsemekanismen frigjøres. Gå tilbake mot trommelen. Hold alltid slangeenden fast når slangen trekkes inn. Hvis du ikke får dette til kan du prøve følgende:
Slå av kransen og la vannet renne ut av slangen ved å åpne slangedysen/-pistolten.
Før slangeenden tilbake til trommelen og utløs inntrekksmekanismen ved å ta tak i slangen nær trommelen og forsiktig trekke den ut omtrent 15–30 cm, slik at låsen frigjøres. (Påse at ingenting hindrer slangen under inntrekking.)

⚠ VIKTIG: SLANGEENDEN MÅ FØRES TILBAKE TIL TROMMELEN.

BRUKE SIKKERHETSLÅSEN

Fig.9.

- Betjen sikkerhetslåsen med hjulet på siden av trommelen.
- Sikkerhetslåsen har to funksjoner:
Hindre at slangen trekkes ut når den er fullstendig trekt inn.
Hindre at slangen trekkes inn utilsikket mens den er i bruk.
- Drei hjulet mot (lukket hengelås)-symbolet for å låse (Fig.9a). Drei hjulet mot (åpen hengelås)-symbolet for å frigjøre (Fig.9b).
- Lås alltid trommelen når den ikke er i bruk for ekstra sikkerhet.

Sikkerhet

Ikke betjen sikkerhetslåsen når trommelen roterer.

⚠ VIKTIG: Forebyggings tiltak for skader:

IKKE:

- Slipp slangen når den trekkes inn. Før alltid slangen tilbake til trommelen mens du holder den.
- Sett fingre eller gjenstander i trommelens slangeåpning under bruk.
- Forsøk å fjerne noen av skruene fra produktet. FARE: Dette produktet inneholder en forspent fjær.
- Fjern kulventilen fra vannslangen.

GJØR FØLGENDE:

- Fjern trommelen fra veggen om vinteren for å hindre frostskaide.
- Påse at gulvet/bakken under trommelen er så tørt som mulig for å forebygge sklifare.
- Steng kransen og slipp ut trykket i slangen når den ikke er i bruk.

Som forebygging av skade på den automatiske trommelen i vintermånedene, anbefales det å tømme ut overflødig vann fra slangen.

Dette gjøres ved å utføre følgende trinn:

1. Koble materslangen fra kranen
2. Plasser enden til materslangen på bakken
3. Trekk ut hele slangen og pise at slangeendetikoblingen er «lukket», før hele slanges trekkes inn igjen
4. Overflødig vann fra de tømmes ut av materslangen
5. Gjenta trinn 3 flere ganger
6. Koble enden til materslangen til det dryppsikre oppbevaringspunktet (Fig.8).

Utømming av overflødig vann fra den automatiske trommelen gjør den ikke bare lettere å ta inn om vinteren, men reduserer også faren for at vann fryser til inni trommelen.

Feilsøking

Aktivere automatisk inntrekking

- Slangen må trekkes minst 15–30 cm ut fra trommelen, ellers vil en ikke trekkes inn. Den enkleste måten å aktivere automatisk inntrekking, er ved å trekke slangen forsiktig ut ved trommelen.

Lekkasjer

- Fjern sideskiven og stram til mutteren som kobler slangen til trommelen (Fig.3c).
- Stram til mutteren på slangeendetikoblingen
- Stram til mutteren på vannstoppertilkoblingen

Bytte slange

- Hvis vannslangen bli skadet må du ikke under noen omstendigheter forsøke å reparere den. Kontakt Hozelock kundestøtte for hjelp.

Automatisk trommelmekaniske

- Hvis den automatiske trommelmekanikken blir defekt, må du ikke forsøke å reparere eller demontere den, selv etter garantiperioden. Kontakt Hozelock kundestøtte for hjelp.

Reservedeler og tilbehør

- Besøk: www.hozelockservice.com

Råd

- For produktråd, kontakt: www.hozelock.com

Garanti

- Denne automatiske trommelen har to års garanti mot defekter som følge av produksjons- eller materialfeil.

*2 års garanti + 3 års tilleggsgaranti ved registrering på Hozelock sin hjemmeside. Regler og vilkår www.hozelock.com/guarante

Ta vare på kvitteringen.

Tekniske data*

	Modell		
	2401	2402	2403
Slangelengde	20m	25m	30m

	Modell		
	2401	2402	2403
Nettovekt	8.6 kg	9.7 kg	10.8 kg
Tmax	40°C		
Pmax	10 bar / 1 MPa / 145psi		

*Underlagt tekniske modifikasjoner

Samsvarserklæring

I henhold til EN ISO/IEC 17050-1:2010

Hozelock Exel erklærer at når følgende

Hozelock automatisk trommel-modeller forlater produksjonsstedet:

- 2401 – Automatisk trommel med 20 m slange eller demo Auto Reel
 - 2402 – Automatisk trommel med 25 m slange
 - 2403 – Automatisk trommel med 30 m slange
- oppfyller disse nødvendige helse- og sikkerhetskrav i:
- 2006/42/EF – Maskindirektiv

og har blitt utformet og produsert etter følgende spesifikasjoner:

- EN ISO 12100-1:2010
- EN ISO 13857:2008

N. Jaciofano

Signert av:.....

Nick Jaciofano
Group Technical Director, Hozelock Exel.
891 Route des Frênes, 69400 Arnas, France
Utstedelsessted: Arnas, France
Utstedelsesdato: 1. Mars 2021

FIN

Alkuperäisten ohjeiden käännös.

OHJUEAUTUS – Lue nämä ohjeet huolellisesti ennen tämän laitteen käyttöä. SÄILYTÄ NÄMÄ OHJEET MYÖHEMPÄÄ TARVETTA VARTEN.

- Tämä kone on tarkoitettu kotikäyttöön ulkona vain vedellä. Älä käytä mihinkään muuhun tarkoitukseen
- Lapsia on valvottava, etteivät he leiki tällä tuotteella.

Henkilöt, joiden fyysiset, sensoriset tai mentaaliset kyvyt ovat heikentyneet tai joilla ei ole tarvittavaa tietoa tai osaamista, saavat käyttää tätä tuotetta vain, jos heitä on ohjattu ja opastettu laitteen käyttöön turvallisella tavalla ja he ymmärtävät käyttöönsä liittyvät vaarat.

- Tuotetta eivät saa käyttää osaamattomat henkilöt tai käyttäjät, jotka eivät ole lukueneet ja sisäistäneet käyttöohjeita.
- Jos laitteeseen tehdään mitä tahansa muutoksia, sen vaatimustenmukaisuus ei täyty ja valmistaja vapautuu kaikista vastuista siviili- ja

rikoiseudessa.

Pikavinkit ja -neuvot

- Jos letku ei kelaudu, kokeile seuraavaa: Sulje vesihana ja laske vesi pois letkusta avaamalla letkun suutin/pistooli. Vedä kaikki letkut suoraan linjassa. Kävele takaisin rullalle letkun pään kanssa ja käynnistä kelausmekanismi pitämällä kiinni letkusta lähellä rullaa ja vetämällä letkua hellävaraisesti noin 15 - 30 cm salvan vapauttamiseksi. (Varmista, ettei mikään estä letkua kelaustoimenpiteen ollessa käynnissä).
- Varmista rulla kiinnittäessäsi, ettei mikään estä rullaa kääntymästä vapaasti 180°.
- On ehdottomasti käytettävä 7 mm:n poranterää porattaessa kiinnitysreiät rullaa varten.
- Varmista vesiväällä seinäkiinnittimen olevan kiinnitetty pystysuoraan.
- Tarkista rullan olevan lukittu kiinnittimeen ennen vesisytön avaamista.
- Letku ei kelaudu uudelleen, ellei sitä vedetä hieman (15 - 30 cm) ullos rullasta ja kävellä sitten takaisin kohden rullaa.
- Käytä rullan sivulla olevaa lukkaa letkun lukitsemiseen, kun letkua eio käytetä.
- Kasta letkun pää kuumalla vedellä täytettyyn maljaan 30 s ajaksi. Tämä helpottaa letkuliittimen asentamista letkuun.

Automaattikelauksen koonoappi ja asennus

VALITSE SOPIVA ASENNUSPAIKKA

Kuva 1

- Rulla on tarkoitettu ulkikäyttöön, se ei sovellu käytettäväksi sisällä olevien hanojen kanssa, paitsi käytettyinä asianmukaisen sisätilojen hanaliittimen kanssa (osano: 2159, 2176, 2177, 2274, ei mukana toimituksessa)
- Rullalle on oltava mahdollista kääntyä 180°. Seinäkiinnittimen kummallakin puolella on oltava 50 cm vapaata tilaa. (Katso kuva 1).
- Jos letkua käytetään kulumien ympäri, seinäkiinnitin on kiinnitettävä vähintään 1,60 m kulumasta ja on käytettävä letkuohjainta (osano. 2392, ei mukana toimituksessa).

KIINNITÄ SEINÄKIINNITIN

Kuva 2

- Irrota seinäkiinnitin (sisältö B) rullasta vetämällä hellävaraisesti kiinnittimen alaosa irti automaattirullasta ja antamalla sen pudota pudota alas (kuva 2a). Seinäkiinnitin on nyt valmis kiinnitettäväksi.
- Tärkeää: varmista vesiväällä seinäkiinnittimen olevan pystysuorassa (säilytystasku ylhäällä) ja oita oikean kokoiset reiät (läpimitta 7mm, syvyys 50 mm) on porattu (kuva 2b) ja mallinne pahvipakkauksessa).

- Käytä toimitettua neljää seinätulppaa ja ruuvia (sisältö F). Toimitetut tulpat ja ruuvit on suunniteltu käytettäväksi tavallisissa tiili- ja betoneisissa. Jos asennat kiinnittimen jonkin muuhun alustaan, sinun on käytettävä kyseiseen alustaan sopivia ruuveja ja tulppia.

LIITÄ SYÖTÖLETKU JA LIITTIMEN

Jos toimitettu syöttöletku on liian lyhyt hanaan liitettäväksi, korvaa se hyvälaatuisella 12,5 mm (½") letkulla.

Kuva 3 - syöttöletkun liittäminen:

- Laita rulla pehmeälle alustalle sivu A ylöspäin ja poista sivulevy kääntämällä levyä vastapäivään ja nostamalla se pois (kuva 3a). Poista sitten syöttöletku.
- Kaksi pozidiv-ruuvia pitää levyä paikallaan letkuliitin paikallaan. Irrota nämä kaksi ruuvia (kuva 3b).
- **ÄLÄ KOSKAAN yritä poistaa kahta muuta mustaa turvaruuvia!**
- Poista letkuliitin. Kierrä irti letkumutteri letkuliittimestä ja liu ltu se letkuun.
- Työnnä letkun pää sisäantolun hampaisiin ja kiristä mutteri (kuva 3c). Varmista letkun olevan työnnetty koko matkan liittimeen.
- Laita letkuliitin automaattirullaan ja laita kaksi ruuvia takaisin paikalleen (kuva 3d).
- Laita sivulevy takaisin paikalleen (kuva 3e).

Liitä letkuliitin (sisältö D) syöttöletkun vapaaseen päähän. Liitä vesisulkuliitin (sisältö E) vesiletkuun ja liitä suutin/pistooli vesisulkuliittimeen (sisältö G) (kuva 3f).

VINKKI: kasta letkun pää kuumalla vedellä kiinnittimen maljaan 30 s ajaksi tehdeksi liittimen asennuksen helpommaksi.

RULLAN ASENNUS

- Kiinnitä rulla kiinnittimeen kallistamalla rullaa taaksepäin ja asettamalla rullan yläkiinnittimen istukka kiinnittimeen (kuva 4a).
- Anna automaattirullan pudota alakiinnittimeen (kuva 4b).
- Liitä kierreliitin (sisältö C) vesihanaasi ja liitä syöttöletku siihen letkupään liittimellä (kuva 5).
- Testaa koonoappo varmistaksesi rullan kääntyvän vapaasti 180°. Avas vesihana ja juokuta vettä rullan läpi ennen sen käyttämistä ensimmäisen kerran. Tarkista mahdolliset vuodot ja kiristä liittännät tarvittaessa uudelleen.
- Pitkä ketjulukko (ei toimitettu) voidaan sovittaa rullaan jätettäessä rulla valvomattomana seinälle (kuva 6a).
- Kiinnittimessä ylhäällä ja alhaalla on kaksi lisätarvikkeiden säilytyspistettä letkupään lisätarvikkeiden säilytykseen (kuva 7a ja kuva 7c).
- Kiinnittimessä ylhäällä on myös säilytystasku varaliittimen jne. säilytykseen (kuva 7b).

RULLAN KÄYTTÄMINEN

- Vedä letkua ulos pitämällä kiinni letkun päästä ja kävelemällä pois päin rullasta mihin tahansa

suuntaan.

- Rullassa on automaattinen salpa pitämään letkua paikallaan millä tahansa tarvittavalla käyttöpuidulla. Letku voidaan asettaa maahan, eikä se kelaudu.
- Jos tarvitset lisää letkua, vedä letkua ulos tarpeen mukaan.
- Kelaa letkua vetämällä hellävaroen letkua 15 - 30 cm ulos rullalta lukitusmekanismin vapauttamiseksi. Kävele kohden rullaa. Pidä aina kiinni letkun päästä letkun kelautuessa. Jos sinulla on ongelmia, kokeile seuraavaa:
Sulje vesihana ja anna veden virrata ulos letkusta avamalla suutin/pistooli.
Kävele takaisin rullalle letkun pään kanssa ja käynnistä kelausmekanismi pitämällä kiinni letkusta lähellä rullaa ja vetämällä letkua hellävaraisesti noin 15 - 30 cm salvan vapauttamiseksi.
(Varmista, ettei mikään este letku kelaustoimenpiteen ollessa käynnissä).

▲ TÄRKEÄÄ: LETKUN PÄÄ ON KÄVELTÄVÄ TAKAINEN RULLALLE.

TURVALUKON KÄYTTÖ

Kuva 9.

- Käytä turvalukkoa rullan sivussa olevalla säätimellä.
- Turvalukossa on kaksi toimintaa:
Estää letkun vetämisen ulos sen ollessa täysin uudelleenkelattu.
Estää tahattoman uudelleenkelauksen letkun ollessa käytössä.
- Lukitse kääntämällä säädintä kohden (riippulukko kiinni) symbolia (kuva 9a). Vapautta lukitus kääntämällä säädin osoittamaan kohden (riippulukko auki) symbolia.
- Lisäturvallisuutta varten lukitse aina valvottoman rulla.

Turvallisuus

Älä käytä turvalukkoa rullan kääntyessä.

▲ **TÄRKEÄÄ:** estääksesi vauriot ja loukkaantumiset:

▲ **ÄLÄ:**

- ▲ Päästä irti letkusta kelauksen aikana. Kävele aina takaisin rullalle pitäen kiinni letkusta.
- ▲ Aseta sormia tai esineitä rullan letkuaukkoon käytön aikana.
- ▲ Yritä poistaa ruuveja mistään osasta tuotetta. VAARA: tämä tuote sisältää esikiristetyin jousen.
- ▲ Poista kuulapysäytintä kasteluletkusta.

TEE:

- ▲ Poista rulla seinältä tavalla estääksesi jääntymisvauriot.
- ▲ Pidä lattia/maa pintaa rullan alla mahdollisimman vapaana vedestä liukastumisen estämiseksi.
- ▲ Sulje vesihana ja poista paine letkusta, kun sitä ei käytetä.

Automaattirullasi vaurioitumisen estämiseksi talvikauden aikana on suositeltavaa poistaa liika vesi letkuputkesta.

Tämä voidaan tehdä suorittamalla seuraavat vaiheet:

1. Irrota syöttöletku vesihanasta
2. Aseta syöttöletkun pää maahan
3. Vedä letku kokonaan ulos varmistaa letkupään liittimen olevan suljettu ja kela sitten letku täysin sisään
4. Liika vesi tulee ulos syöttöletkusta
5. Toista vaihe 3 useita kertoja
6. Liitä syöttöletkun pää tiputtamattomaan säilytyspisteeseen (kuva 8).

Poistamalla liika vesi automaattirullasta se on kevyempi kuljettaa sisälle talveksi. Lisäksi veden tyhjennys pienentää riskiä veden jääntymisestä rullan sisällä.

Vianmääritys

Automaattikelauksen aktivointi

- Letkua on vedettävä rullasta 15 - 30 cm. Jos vetopitus on tätä pienempi tai suurempi, letku ei kelaudu automaattisesti. Helpoin tapa käynnistää automaattikelaus on vetää letkua hellävaroen rullan luona.

Vuodot

- Poista syliveyvä ja kiristä letkun rullaan kiinnittävä mutteri (kuva 3c).
- Kiristä mutteri letkupään liittimessä
- Kiristä mutteri veden sulkuliitimessä.

Letkun vaihto

- Jos kasteluletku vaurioituu, älä missään tapauksessa yritä korjata sitä. Ota yhteys Hozelock-asiakaspalveluun apua varten.

Automaattinen kelausmekanismi

- Jos automaattikelaukseen tulee vika, älä yritä korjata tai purkaa sitä. Tämä koskee myös takuuajan ulkopuolista aikaa. Ota yhteys Hozelock-asiakaspalveluun apua varten.

Varaosat ja tarvikkeet

- Katso varaosat ja tarvikkeet käymällä osoitteessa: www.hozelockservice.com

Neuvo

- Tuoteneuvoja varten ota yhteys: www.hozelock.com

Takuu

- Auto Reel on 2 vuoden takuu koskien valmistus- ja materiaaliavioita.
*2 vuoden takuu + 3 vuotta rekisteröitymällä Hozelockin kotisivuilla. Rekisteröityminen, ohjeet ja ehdot www.hozelock.fi/takuu
Säilytä ostokuitti: www.hozelock.com

Tekniset tiedot*

	Malli		
	2401	2402	2403
Letkun pituus	20m	25m	30m
Nettopaino	8.6 kg	9.7 kg	10.8 kg
Tmax	40°C		
Pmax	10 bar / 1 MPa / 145psi		

*Oikeus teknisten tietojen muutoksiin pidätetään.

Vaatimustenmukaisuusvaakuna

EN ISO/IEC 17050-1:2010 mukainen

Hozelock Exel vakuuttaa, että lähetettäessä valmistuspaikasta seuraavat Hozelock-automaattirullamallit:

- 2401 - Auto Reel 20 m:n letkulla tai demo Auto Reel
 - 2402 - Auto Reel 25 m:n letkulla
 - 2403 - Auto Reel 30 m:n letkulla
- täyttävät oleelliset terveys- ja turvallisuusvaatimukset:
- 2006/42/EY – Konedirektiivi
- ja ovat suunniteltu ja valmistettu seuraavien teknisten vaatimusten mukaan:
- EN ISO 12100-1:2010
 - EN ISO 13857:2008

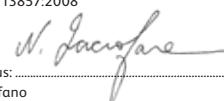
Allekirjoitus: 
Nick Iacifano

Group Technical Director, Hozelock Exel.
891 Route des Frênes, 69400 Arnas, France
Julkaisupaikka: Arnas, France
Julkaisupvm: 01. Maaliskuuta 2021

DK

Oversættelse af de originale instruktioner.

 **FORSIGTIG – Læs denne brugsanvisning omhyggeligt igennem, inden maskinen tages i brug. GEM DENNE VEJLEDNING TIL SENERE BRUG.**

- Denne maskine er kun beregnet til udendørs brug med vand i hjemmet. Må ikke bruges til noget andet formål.
- Børn skal overvåges for at sikre, at de ikke leger med apparatet.
- Denne maskine kan anvendes af personer med nedsatte fysiske, sensoriske eller mentale evner, eller som har manglende erfaring og viden, hvis de er under opsyn eller instrueres i brugen af maskinen på sikker vis og forstår risikoen for farer i forbindelse hermed.
- Udfagerte personer eller personer, der ikke har læst og forstået instruktionerne i vejledningen, må ikke anvende maskinen.
- Hvis der foretages ændringer af apparatet, bliver overensstemmelseserklæringen ugyldig, og

producenten fritages for alt ansvar i henhold til civil- og strafferetlig lov.

Hurtige tips og råd

- Hvis slangen ikke vil rulle tilbage, skal du forsøge følgende:
Sluk for hanen og lad vandet løbe ud af slangen ved at åbne for slangemundstykke-/pistolens.
Gå tilbage til rullen med enden af slangen og udlas oprulningsmekanismen ved at tage fat i slangen tæt på rullen og forsigtigt trække slangen ca. 15-30cm tilbage for at udløse låsepallen.
(Tjek, at der ikke er noget, der blokerer slangen, mens oprulningsproceduren er i gang.)
- Ved montering af rullen skal det sikres, at der ikke er noget, der forhindrer rullen i at svinge frit i 180°
- Det er vigtigt, at bruge et 7mm bor, når der bores huller til monteringen af rullen
- Sørg for, at vægbeslaget monteres helt lodret ved hjælp af et vaterpas
- Tjek at rullen er låst fast på beslaget, før der åbnes for vandforsyningen
- Slange vil ikke rulle tilbage, medmindre den trækkes lidt (15-30cm) væk fra rullen og derefter føres tilbage mod rullen.
- Brug låsen på siden af rullen til at fastlåse slangen, når den ikke er i brug
- Dyp slangens ende i en skål med varmt vand i 30 sek. for at gøre det nemmere at påsætte slangekonnektorerne.

Samling og installation af Auto Reel

VELG EN PASSENDE POSITION FOR INSTALLATION

Fig.1

- Rullen er designet til udendørs brug og er ikke beregnet til brug med indendørs vandhaner, med mindre der bruges en behørig indendørs vandhanekobling (Varenr.: 2159, 2176, 2177, 2274, ikke medleveret)
- Rullen skulle kunne svinge 180°. Sørg for, at der er 65cm frit på hver side af vægbeslaget. (Se Fig 1)
- Hvis slangen skal bruges rundt om hjørner, skal vægbeslaget monteres mindst 1,60m fra hjørnet og en slangeafvær skal anvendes (varenr.: 2392, som ikke medleveres.)

MONTERING AF VÆGBESLAG

Fig.2

- Fjern først de to poser fra vægbeslagets inderside. Dem får du brug for under monteringen. (Fig. 2a)
- Tag vægbeslaget (Indhold B) af rullen ved at løsne låseklemmen på rullen (Fig. 2a). Vægbeslaget kan nu fjernes parat til monteringen.
- Vigtigt! Sørg for, at vægbeslaget er helt lodret (med hængelåsingen (se fig. 6. a) nedad) vha. et vaterpas og at den korrekte størrelse huller (7mm i diameter og 50mm dybde) bores (Fig 2b).
- Brug de fire medleverede rawlplugs og skruer (Indhold G). De medleverede rawlplugs og skruer

er beregnet til brug i almindelige murstens- og betonmure. Hvis beslaget skal monteres på en anden overflade, skal der bruges skruer og rawplugs, der passer til den pågældende overflade.

TILSLUT TILFØRSELSSLANGE OG FITTINGS

Hvis den medleverede tilførselsslange er for kort til at kunne nå hansen, skal den erstattes med en 12,5mm (1/2") slange af god kvalitet.

Fig. 3 – Fastgørelse af tilførselsslangen:

- Læg tromlen på en blød overflade med side A øverst, og fjern sideskiven ved at dreje skiven mod uret og løfte den af (Fig. 3a). Fjern derefter tilførselsslangen.
- To Pozidriv-skruer holder pladen på slangekonnektoren på plads. Fjern disse to skruer (Fig. 3b).

Forsøg ALDRIG på at fjerne de to sorte sikkerhedsskruer!

- Fjern slangekonnektoren. Skru slangemøtrikken af slangekonnektoren, og skub den over på slangen.
- Skub enden af slangen ind i indløbsåbningerne, og stram møtrikken (Fig. 3c). Kontrollér, at slangen er skubbet helt ind i konnektoren.
- Sæt slangekonnektoren tilbage i Auto Reel, og skru de to skruer i igen (Fig. 3d).
- Fastgør sideskiven igen (Fig. 3e).

Fastgør slangekonnektoren (indhold D) på den frie ende af tilførselsslangen. Fastgør vandstopkonnektoren (indhold E) på vandslangen, og tilslut den medfølgende dyse/pistol til vandstopkonnektoren (indhold G) (Fig. 3f).

TIP: Dyp slangens ende i en skål med varmt vand i 30 sek. for at gøre det nemmere at påsætte slangekonnektorerne.

INSTALLATION AF RULLEN

- Frigør låseklemmen på rullen. (Fig. 2a).
- Monter rullen på beslaget ved at tippes rullen bagud og placere rullens øverste beslagmuffe på beslaget (Fig. 4a).
- Lad Auto Reel falde ned på det nederste beslag (Fig. 4b).
- Lås den fast i position med låseklemmen (Fig. 4c). Sørg for, at clipsene klikkes på plads.
- Sæt gevindhanekoblingen (Indhold D) fast på hansen og tilslut tilførselsslangen til den via slangende koblingen (Fig. 5).
- Test monteringen ved at sikre, at rullen kan svinge frit i 180°. Åbn for hansen og lad vandet løbe gennem rullen, før den bruges for første gang. Tjek for lækager og tilspænd slangekoblinger, hvis der er lækager.
- En hængelås (ikke medleveret) kan sættes på rullen, når den hænger uden opsyn på muren (Fig. 6a).
- Der er et opbevaringsmagasin i bunden af beslaget, hvor slangekoblings tilbehør kan opbevares (Fig. 6b).

BRUG AF RULLEN

- Tag fat i slangenden for at trække slangen ud og gå væk fra rullen i en hvilken som helst retning.
- Rullen har en automatisk låsepalle, der holder slangen på plads, så den kan bruges i en hvilken som

helst længde. Slangen kan placeres på jorden og vil ikke rulle tilbage.

- Hvis mere slange er påkrævet, trækkes der blot mere ud.
- For at rulle slangen tilbage trækkes den forsigtigt 15-30cm væk fra rullen for at frigøre låsemekanismen. Gå tilbage mod rullen. Hold altid fast i slangenden, mens den ruller tilbage. Hvis det er svært at gøre dette, så prøv at:
 - Sluk for hansen og lad vandet løbe ud af slangen ved at åbne for slangemundstykket/pistolten.
 - Gå tilbage til rullen med enden af slangen og udløs oprulningsmekanismen ved at tage fat i slangens tæst på rullen og forsigtigt trække slangen ca. 15-30cm tilbage for at udløse låsepallen.
 - (Tjek, at der ikke er noget, der blokerer slangen, mens oprulningsproceduren er i gang.)

⚠ VIGTIGT: SLANGENDEN SKAL FØRES (GÅS) TILBAGE TIL RULLEN.

SÅDAN ANVENDES SIKKERHEDSLÅSEN

Fig. 9

- Aktivér sikkerhedslåsen ved hjælp af skiven på siden af rullen.
- Sikkerhedslåsen har to funktioner:
 - Den stopper slangen i at blive trukket ud, når den er helt genoprulet
 - Den stopper uforståelig oprulning af slangen, når den er i brug.
- Den låses ved at dreje skiven mod (hængelås lukket) symbolet (Fig. 7a). Den åbnes ved at dreje skiven, så den peger mod (hængelås åben) symbolet (Fig. 7b).
- For ekstra sikkerhed skal rullen altid låses, når den ikke er under opsyn.

Advarsel

Sikkerhedslåsen må ikke aktiveres, mens rullen drejer rundt.

⚠ VIGTIG: For at forhindre personskade eller produktbeskadigelse:

MAN MÅ IKKE:

- ⚠ At slippe slangen under indrulning. Altid at gå tilbage mod tromlen, mens du holder fast i slangen.
- ⚠ At anbringe fingre eller genstande i tromlens slangebåning under betjening.
- ⚠ At forsøge at fjerne skruerne fra nogen af produktets dele. FARE: Dette produkt indeholder en forstrammet fjeder.
- ⚠ Fjern kuglestoppet fra vandslangen.

MAN SKAL:

- ⚠ At fjerne tromlen fra væggen om vinteren for at forhindre frostskafer.
- ⚠ At holde gulvet/jorden under tromlen så fri som muligt for vand for at minimere risikoen for at glide.
- ⚠ At slukke for vandhanen og fjerne tryk fra slangen, når den ikke er i brug.

For at forhindre at din Auto Reel bliver beskadiget i løbet af vintermånederne, anbefales det, at overskydende vand ledes ud af slangen.

Dette kan gøres ved at udføre nedenstående

anvisning:

1. Afbryd slangen fra vandhanen
 2. Anbring enden af slangen på jorden
 3. Træk hele slangen ud, og sørg for at enden af slangen dvs. forbindelsen er 'lukket'. Herefter kan du trække slangen tilbage i boksen.
 4. Overskydende vand vil løbe ud af slangen
 5. Gentag trin 3 flere gange
6. Tilslut tilførselsslansens ende til det punkt, der er designet til ikke at dryppe (Fig. 8).
- Ved at fjerne det overskydende vand fra din Auto Reel, vil den ikke kun blive lettere, at transportere inden for i løbet af vinteren, men det vigtigste er, at den vil mindske risikoen for at vand fryser til inde i spolen.

Fejlfinding

Aktivering af Auto-Rewind

- Slangen skal trækkes mellem 15cm til 30cm ud af rullen, hvis der trækkes mindre eller mere end dette, vil slangen ikke automatisk rulle tilbage. Den nemmeste måde at udløse auto-rewind på er ved at trække forsigtigt i slangen ved rullen.

Lækager

- Fjern sideskiven og tilspænd møtrikken, der kobler slangen til rullen
- Tilspænd møtrikken på slangende koblingen
- Tilspænd møtrikken på vandstopkoblingen

Udskiftning af slange

- Hvis vandingslangen bliver beskadiget, må man under ingen omstændigheder forsøge at reparere den. Kontakt Hozelock forbrugerservice (consumer services) for hjælp.

Auto Reel-mekanisme

- Hvis Auto Reel-mekanismen går i stykker, må man ikke, selv udenfor garantiperioden, selv forsøge at reparere den eller skille den ad. Kontakt Hozelock forbrugerservice (consumer services) for hjælp.

Reserverede og tilbehør

- For reservedele og tilbehør besøg venligst www.hozelockservice.com

Gode råd

- For råd og vejledning om produktet kontakt venligst www.hozelock.com

Garanti

- Denne Auto Reel er garanteret i 2 år mod fejl, der skyldes fejlfærdigt fremstilling eller materialer. *2 års garanti + 3 års tilfælggaranti ved registrering på Hozelocks hjemmeside. Registrering, regler og vilkår: www.hozelock.dk/garanti
Gem din købskvittering: www.hozelock.com

Overensstemmelseserklæring

I henhold til EN ISO/IEC 17050-1:2010

Hozelock Exel erklærer, at når de forlader vores produktionssted, overholder følgende Hozelock Auto Reel modeller:

- 2595 – Auto Reel med 40 m slange
 - 2597 – Auto Reel/Flowmax med 30 m slange
- de væsentlige sundheds- og sikkerhedskrav i:
- 2006/42/EF – Maskindirektiv
 - og blevet designet og fremstillet til følgende specifikationer:
 - EN ISO 12100-1:2010
 - EN ISO 13857:2008

Underskrevet af: _____

Nick Iaciofano

Group Technical Director, Hozelock Exel.
891 Route des Frênes, 69400 Arnas, France
Udstedelsessted: Arnas, France
Udstedelsesdato: 1. Marts 2021

Tekniske data*

	Model		
	2401	2402	2403
Slangelængde	20m	25m	30m
Nettovægt	8.6 kg	9.7 kg	10.8 kg
Tmax	40°C		
Pmax	10 bar / 1 MPa / 145psi		

*Med forbehold for tekniske ændringer

I

Traduzione delle istruzioni originali.

ATTENZIONE: leggere accuratamente queste istruzioni prima di utilizzare la macchina. Conservare le presenti istruzioni per le future consultazioni.

- Questo prodotto è concepito esclusivamente per l'uso domestico ed esterno con acqua. Non usare per altri scopi.
- I bambini dovranno essere sempre supervisionati, per accertarsi che non giochino con il prodotto.
- Questo prodotto può essere utilizzato da persone con capacità fisiche, sensoriali o mentali ridotte o che non dispongono dell'esperienza e della conoscenza necessarie, se sono controllate o istruite in merito all'utilizzo del dispositivo in modo sicuro e comprendono i pericoli connessi.
- Non è consentito l'utilizzo da parte di persone non qualificate o che non abbiano letto e compreso le istruzioni contenute nel manuale.
- Qualsiasi modifica apportata al prodotto rende nulla e priva di effetto la Dichiarazione di conformità e solleva il produttore da ogni

Consigli e suggerimenti

- Se il flessibile non si riavvolge, provare le seguenti operazioni:
Chiudere il rubinetto e far fuoriuscire l'acqua dal flessibile aprendo l'ugello/pistola.
Tornare con il flessibile verso il rullo e attivare il meccanismo di riavvolgimento tirando l'estremità del flessibile vicino al rullo di 15-30 cm per sbloccare il meccanismo di bloccaggio. (Assicurarsi che non vi siano ostacoli sul percorso del flessibile durante la procedura di riavvolgimento.)
- Quando si monta il rullo, assicurarsi che sia in grado di ruotare liberamente di 180°
- È essenziale utilizzare una punta di 7 mm quando si praticano i fori con il trapano per montare il rullo
- Assicurarsi che la staffa da parete sia montata verticalmente (usare una livella a bolla d'aria)
- Controllare che il rullo sia bloccato sulla staffa prima di collegare l'alimentazione dell'acqua
- Il flessibile non si riavvolgerà se non viene tirato di 15-30 cm dal rullo e quindi riaccompiato al rullo stesso.
- Usare il fermo sul lato del rullo quando il flessibile non è in uso
- Immergere l'estremità del tubo in un recipiente con acqua calda per 30 secondi per semplificare l'inserimento nei connettori del tubo.

Assemblaggio e installazione del rullo avvolgitubo

SELEZIONARE UN LUOGO IDONEO PER L'INSTALLAZIONE

Fig.1

- Il rullo è progettato esclusivamente per l'utilizzo esterno e può essere usato con rubinetti interni solo con un raccordo per rubinetti (n. parte 2159, 2176, 2177, 2274, non in dotazione)
- Il rullo deve poter ruotare di 180°. Lasciare uno spazio di 65 cm su entrambi i lati della staffa da parete (vedere Fig. 1).
- Se il flessibile deve superare un angolo, la staffa da parete deve essere montata ad almeno 1,60 m dall'angolo, utilizzando una guida (parte n. 2392, non in dotazione).

MONTAGGIO DELLA STAFFA A MURO

Fig.2

- Per prima cosa rimuovere i due sacchetti dalla parte interna del supporto a muro. Saranno necessari per procedere all'installazione. (Fig.2a)
- Rimuovere la staffa da parete (parte B) dal rullo sbloccando il relativo fermo sul rullo (Fig.2a). La staffa da parete può essere ora rimossa per il montaggio.
- **Importante:** assicurarsi che la staffa da parete sia verticale (con l'anello del lucchetto rivolto verso il basso – vedere fig. 6a) utilizzando una livella

a bolla d'aria e praticando fori delle dimensioni corrette (7 mm di diametro e 50 mm di profondità) con un trapano (Fig. 2b).

- Utilizzare i quattro tasselli e le viti in dotazione (parte G). I tasselli e le viti forniti devono essere usati solo per muri standard di mattoni o cemento. Per montare la staffa su un altro tipo di superficie, è necessario utilizzare viti e tasselli adeguati al tipo di superficie in questione.

COLLEGAMENTO DEL TUBO DI ALIMENTAZIONE

Se il tubo di alimentazione è troppo corto, basta sostituirlo con un flessibile di buona qualità di 12,5 mm.

Fig.3 - Collegamento del tubo di alimentazione:

- Adagiare l'avvolgitubo su una superficie morbida con il lato A rivolto verso l'alto e rimuovere il disco laterale torcendo il disco in senso antiorario e sollevando (Fig.3a). Quindi, rimuovere il tubo di alimentazione.
- Due viti pozidriv tengono in posizione la piastra sul connettore del tubo. Rimuovere queste due viti (Fig.3b).
Non tentare MAI di rimuovere le altre due viti di sicurezza nere.
- Rimuovere il connettore del tubo. Svitare il dado del tubo dal connettore e farlo scorrere sul tubo.
- Inserire l'estremità del tubo nell'ingresso dentato e serrare il dado (Fig.3c). Verificare che il tubo sia completamente inserito nel connettore.
- Sostituire il connettore del tubo nell'avvolgitubo automatico e sostituire le due viti (Fig.3d).
- Riposizionare il disco laterale (Fig.3e).

Collegare il connettore dell'estremità del tubo (Contenuto D) all'estremità libera del tubo di alimentazione. Collegare il connettore di arresto dell'acqua (Contenuto E) al tubo di irrigazione e collegare l'ugello/pistola in dotazione al connettore di arresto dell'acqua (Contenuto G) (Fig.3f).

SUGGERIMENTO: immergere l'estremità del tubo in un recipiente con acqua calda per 30 secondi per semplificare l'inserimento nei connettori del tubo.

INSTALLAZIONE DEL RULLO

- Sganciare il fermo sul rullo. (Fig. 2a).
- Montare il rullo sulla staffa inclinando il rullo all'indietro e innestando l'allungamento per la staffa sulla staffa (Fig. 4a).
- Abbassare quindi il rullo e lasciare che s'innesti sulla staffa inferiore (Fig. 4b).
- Bloccare utilizzando l'apposito fermo (Fig. 4c). Assicurarsi che le clip scattino in posizione.
- Montare il raccordo filettato sul rubinetto (parte D) e collegare il tubo di alimentazione tramite il raccordo terminale.
- Testare il complessivo assicurandosi che il rullo possa ruotare di 180°. Aprire il rubinetto e far scorrere l'acqua nel rullo prima di usarlo per la prima volta. Verificare che non vi siano perdite e serrare nuovamente i raccordi se si notano perdite d'acqua.

- Un lucchetto (non fornito) può essere montato sul rullo per prevenire usi non autorizzati quando il rullo viene lasciato incustodito (Fig. 6a).
- Sulla base della staffa si trova un punto di stivaggio per il flessibile e gli accessori (Fig. 6b).

UTILIZZO DEL RULLO

- Per svolgere il flessibile, prendere il flessibile in mano e allontanarsi dal rullo, in qualsiasi direzione.
- Il rullo è dotato di un fermo d'arresto automatico che blocca il flessibile in posizione alla lunghezza desiderata. Il flessibile può essere posizionato a pavimento, ma in questo caso non si riavvolgerà.
- Se si ha bisogno di più flessibile, basta tirarne un'altra porzione dal rullo.
- Per riavvolgere il flessibile, tirare il rullo di circa 15-30 cm dal rullo per sbloccare il meccanismo di bloccaggio. Riportare il flessibile verso il rullo. Tenere sempre in mano l'estremità del flessibile durante il riavvolgimento. Se si hanno problemi a supportare il flessibile durante il riavvolgimento: Chiudere il rubinetto e far fuoriuscire l'acqua dal flessibile aprendo l'ugello/pistola. Tornare con il flessibile verso il rullo e attivare il meccanismo di riavvolgimento tirando l'estremità del flessibile vicino al rullo di 15-30 cm per sbloccare il meccanismo di bloccaggio. (Assicurarsi che non vi siano ostacoli sul percorso del flessibile durante la procedura di riavvolgimento.)

⚠ IMPORTANTE: IL FLESSIBILE DEVE ESSERE ACCOMPAGNATO DURANTE IL RIAVVOLGIMENTO.

UTILIZZO DEL FERMO DI SICUREZZA

Fig.9

- Per inserire il fermo di sicurezza, ruotare la manopola sul lato del rullo.
- Il fermo di sicurezza ha due funzioni: Evitare che il flessibile possa essere tirato una volta completamente riavvolto. Evitare che il flessibile possa essere accidentalmente riavvolto quando in uso.
- Per bloccare il rullo, ruotare la manopola verso il simbolo del lucchetto chiuso (Fig.7a). Per sbloccare, ruotare la manopola verso il simbolo del lucchetto aperto (Fig.7b).
- Per maggiore sicurezza, bloccare sempre il rullo se lasciato incustodito.

Attenzione

Non utilizzare il blocco di sicurezza mentre l'avvolgitubo è in uso.

⚠ **IMPORTANTE:** Per prevenire possibili danni o lesioni:

MAI:

- Lasciare andare il flessibile mentre lo si riavvolge. Ritornare sempre al rullo con il flessibile.
- Infilare dita od oggetti nell'apertura del rullo durante il suo funzionamento.
- Tentare di rimuovere le viti da qualsiasi parte del prodotto. PERICOLO: questo prodotto contiene una

molla precaricata.

⚠ Rimuovere lo stop a sfera dal tubo di irrigazione.

OPERAZIONI DA ESEGUIRE:

⚠ Rimuovere il rullo dal muro in inverno per evitare danni dovuti al gelo.

⚠ Evitare l'accumulo di acqua sul pavimento/terreno intorno al rullo per minimizzare il rischio di scivolata e cadute.

⚠ Chiudere il rubinetto quando il rullo non è in uso.

Per evitare danni all'avvolgitubo automatico durante i mesi invernali, si consiglia di dissipare l'acqua in eccesso dalla tubazione.

Questo può essere fatto effettuando le seguenti operazioni:

1. Scollegate il tubo di collegamento dal rubinetto
2. Posizionate l'estremità del tubo di collegamento a terra
3. Srotolate tutto il tubo dall'interno assicurandovi che il terminale del tubo srotolato sia chiuso e rirotolate il tubo stesso.
4. L'acqua in eccesso uscirà dal tubo di collegamento
5. Ripetete il passo 3 diverse volte
6. Collegare l'estremità del tubo di alimentazione al punto di fermata salvagocia (Fig.8).

Eliminando l'acqua in eccesso dal vostro Auto Reel, non solo diventerà più leggero da ritirare durante l'inverno ma, ridurrà il rischio di congelamento dell'acqua all'interno della bobina.

Risoluzione dei problemi

Attivazione del riavvolgimento automatico

- Il flessibile deve essere estratto dal rullo di 15-30 cm, altrimenti non si riavvolgerà. Il modo più facile per attivare il meccanismo di riavvolgimento è tirare il flessibile in prossimità del rullo.

Perdite

- Rimuovere il disco laterale e serrare il dado che collega il flessibile al rullo.
- Serrare il dado sul raccordo terminale del flessibile.
- Serrare il dado sul raccordo di chiusura acqua.

Sostituzione del flessibile

- Se il flessibile dovesse rimanere danneggiato, non cercare di ripararlo, in nessuna circostanza. Contattare il servizio di assistenza clienti di Hozelock.

Meccanismo di riavvolgimento

- In caso di rottura del meccanismo di riavvolgimento, non cercare di smontarlo o ripararlo, anche a garanzia scaduta. Contattare il servizio di assistenza clienti di Hozelock.

Parti di ricambio e accessori

- Per ricambi e accessori, visitare www.hozelockservice.com

Assistenza prodotti

- Per consigli sui prodotti contattare:

Garanzia

- Questo Auto Reel è garantito per 2 anni da guasti causati da materiali o produzione difettosa.
- 2 anni di garanzia + 3 anni di estensione se si effettua la registrazione online sul sito di Hozelock. Si applicano Termini e condizioni.
- www.hozelock.it/garantie
- Conservare la ricevuta di acquisto: www.hozelock.com

Dichiarazione di conformità

In conformità con la normativa EN ISO/CEI 17050-1:2010

Hozelock Exel dichiara che una volta lasciato il luogo di fabbricazione, i seguenti modelli di avvolgitubo Hozelock Auto Reel:

- 2595 – Auto Reel con tubo da 40 m
 - 2597 – Auto Reel Flowmax con tubo da 30 m
- sono conformi ai requisiti fondamentali di salute e sicurezza della:
- 2006/42/CE – Direttiva macchine
- e sono stati progettati e prodotti rispettando le seguenti specifiche:
- EN ISO 12100-1:2010
 - EN ISO 13857:2008

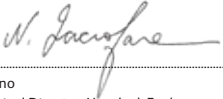
Firmato da: 

Nick Jaciofano
Group Technical Director, Hozelock Exel.
891 Route des Frênes, 69400 Arnas, France
Luogo di emissione: Arnas, France
Data di emissione: 01 Marzo 2021

Dati tecnici*

	Modello		
	2401	2402	2403
Lunghezza del tubo	20m	25m	30m
Peso netto	8.6 kg	9.7 kg	10.8 kg
Tmax	40°C		
Pmax	10 bar / 1 MPa / 145psi		

*Soggetto a modifiche tecniche

P

Tradução das instruções originais
CUIDADO – Leia estas instruções com atenção antes de utilizar esta máquina. Guarde estas

instruções para referência futura.

- Esta máquina foi concebida para uso doméstico, exterior e apenas com água. Não utilize para qualquer outro propósito.
- As crianças devem ser supervisionadas para garantir que não brincom com este produto. Este produto pode ser utilizado por pessoas com capacidades físicas, sensoriais ou mentais reduzidas ou falta de experiência e conhecimento, desde que tenham sido supervisionadas e instruídas no que diz respeito à utilização da máquina de forma segura e compreendam os riscos envolvidos.
- A utilização por pessoas sem capacidade, ou que não tenham lido e compreendido as instruções do manual, é proibido.
- Quaisquer modificações feitas ao aparelho tornarão a Declaração de Conformidade nula e retirarão do fabricante qualquer responsabilidade de acordo com a lei civil e criminal.

Sugestões e dicas rápidas

- Se a mangueira não se desbobinar, tente o seguinte: Feche a torneira e deixe drenar a água da mangueira, abrindo para tal o bocal / pistola. Caminhe em direcção à bobina com a extremidade da mangueira e accione o mecanismo de rebobinagem, pegando para tal na secção de mangueira mais próxima da bobina e puxando lentamente por ela até fazer sair cerca de 15 a 30 cm, libertando assim a garra de tração. (Certifique-se de que nenhum objecto está a obstruir a mangueira enquanto o processo de rebobinagem está activado).
- Ao montar a bobina, certifique-se de que nenhum objecto está a obstruir a bobina e que esta pode rodar livremente, dentro de um ângulo de 180°
- É extremamente importante utilizar uma broca de 7 mm ao perfurar orifícios para montar a bobina
- Certifique-se de que o suporte de parede está montado verticalmente, utilizando um nível de bolha de ar
- Certifique-se de que a bobina está engatada no suporte antes de ligar o abastecimento de água
- A mangueira não se desbobinará a não ser que puxe por ela uma pequena distância (15 a 30 cm) para fora da bobina, voltando a empurrá-la em direcção à bobina.
- Utilize o tração que se encontra na parte lateral da mangueira para travar a mangueira quando não estiver a utilizá-la
- Mergulhe a ponta da mangueira em água quente durante 30 s para que seja mais fácil encaixá-la nos conectores.

Montagem e instalação da bobina automática auto reel

SELECIONE UMA POSIÇÃO ADEQUADA PARA A INSTALAÇÃO
Fig.1

- A bobina foi concebida para utilizar ao ar livre e não é própria para utilizar com torneiras de interior, a não ser que seja usada com um Conector para Torneira de Interior apropriado (Peça n.º 2159, 2176, 2177, 2274, não incluída)
- A bobina deve ter espaço para girar dentro de um ângulo de 180°. Deixe um espaço de 65 cm de cada lado do suporte de parede. (Consulte a Fig. 1)
- Se for necessário que a mangueira dê curvas em cantos, deve montar o suporte de parede a pelo menos 1,60 m do canto, devendo utilizar um guia para mangueira (peça n.º 2392, que não se encontra incluída).

MONTAGEM DO SUPORTE DE PAREDE

Fig.2

- Em primeiro lugar, retire os dois sacos do interior do suporte da parede. Vai necessitar dos mesmos para a instalação. (Fig. 2a)
- Remova o suporte para parede (Conteúdo B) da bobina, saltando para tal o gancho de travagem da bobina (Fig. 2a). Pode remover agora o suporte de parede, que está pronto para ser montado.
- **Importante: Certifique-se de que o suporte de parede está em posição vertical (com o anel do cadeado (consulte a Fig. 6a) a apontar para baixo) utilizando um nível de bolha de ar, e perfure orifícios com as dimensões correctas (7 mm de diâmetro e 50 mm de profundidade) (Fig. 2b).**
- Utilize as quatro buchas e os parafusos fornecidos (Conteúdo G). As buchas e parafusos fornecidos foram desenhados para serem utilizados em paredes normais de tijolo e cimento. Para prender o suporte a qualquer outra superfície, deve utilizar buchas e parafusos próprios para essa superfície.

LIGAÇÃO DA MANGUEIRA DE ALIMENTAÇÃO E ACESSÓRIOS

Se a mangueira de alimentação fornecida for demasiado curta para chegar à torneira, substitua-a por uma mangueira de boa qualidade, de 12,5 mm..

Fig 3 – Encaixar a Mangueira Alimentadora:

- Coloque o rolo numa superfície macia com o lado A virado para cima e remova o disco lateral, tornando o disco no sentido contrário aos ponteiros do relógio e levantando (Fig.3a). De seguida, remova a mangueira alimentadora.
- Dois parafusos pozidrive mantêm segura a placa no conector da mangueira. Remova estes dois parafusos (Fig.3b).
- **NUNCA tente remover os outros dois parafusos de segurança presos!**
- Remova o conector da mangueira. Desaperte a rosca da mangueira do conector da mangueira e deslize-a para a mangueira.
- Empurre a ponta da mangueira para dentro dos dentes da entrada e aperte a rosca (Fig.3c). Certifique-se de que a mangueira é empurrada completamente para dentro do conector.
- Volte a colocar o conector da mangueira no Rolo automático e os dois parafusos (Fig.3d).
- Recoloque o disco lateral (Fig.3e).

Encaixe o conector da ponta da mangueira (Conteúdo D) à ponta livre da mangueira alimentadora. Encaixe o conector do bloqueio de água (Conteúdo E) à mangueira de água e encaixe o bocal/pistola fornecido ao conector do bloqueio de água (Conteúdo G) (Fig.3f).

SUGESTÃO: Mergulhe a ponta da mangueira em água quente durante 30 s para que seja mais fácil encaixá-la nos conectores da mangueira.

INSTALAÇÃO DA BOBINA

- Abra o gancho de travagem da bobina. (Fig. 2a).
- Monte a bobina no suporte, inclinando a bobina para trás e colocando a anilha superior de suporte da bobina no suporte (Fig. 4a).
- Deixe cair a bobina Auto Reel sobre o suporte de baixo (Fig. 4b).
- Engate em posição, utilizando o gancho de travagem (Fig. 4c). Certifique-se de que os cliques encaixaram em posição.
- Acople o conector roscado da torneira (Conteúdo D) à sua torneira e acople a mangueira de alimentação ao mesmo, por meio do conector da extremidade da mangueira (Fig. 5).
- Teste o conjunto, verificando se a bobina roda livremente, num ângulo de 180°. Abra a torneira e deixe correr a água pela bobina antes de a utilizar pela primeira vez. Verifique se existe alguma fuga e, caso exista, aperte de novo as conexões da mangueira.
- Pode encaixar um cadeado (não fornecido) na bobina quando a deixar ficar desacompanhada na parede (Fig. 6a).
- O fundo do suporte contém um ponto de estacionamento acessório, para arrumação dos acessórios da extremidade da mangueira (Fig. 6b).

UTILIZAÇÃO DA BOBINA

- Para puxar pela mangueira, agarre na extremidade da mangueira e comece a caminhar, afastando-se da mangueira em qualquer direcção.
- A bobina tem um tração automática para manter a mangueira em posição com qualquer comprimento de mangueira desejado. A mangueira pode ser colocada no chão, e não se enrola de novo.
- Se for necessário um comprimento maior de mangueira, basta puxar por ela.
- Para rebobinar a mangueira, basta puxar por ela levemente, retirando da bobina um comprimento de 15 a 30 cm, para desengatar o mecanismo de travagem. Caminhe em direcção à bobina. Segurar sempre na extremidade da mangueira enquanto esta se enrola novamente. Caso tenha dificuldade em fazer esta manobra, tente o seguinte: Feche a torneira e deixe drenar a água da mangueira, abrindo para tal o bocal / pistola. Caminhe em direcção à bobina com a extremidade da mangueira e accione o mecanismo de rebobinagem, pegando para tal na secção de mangueira mais próxima da bobina e puxando levemente por ela até fazer sair cerca de 15 a 30 cm, libertando assim a garra de tração. (Certifique-se de que nenhum objecto está a obstruir a mangueira enquanto o processo de rebobinagem está

activado).

▲ IMPORTANTE: A EXTREMIDADE DA MANGUEIRA DEVE SER "CAMINHADA" EM DIRECÇÃO À MANGUEIRA.

UTILIZAÇÃO DO TRAVÃO DE SEGURANÇA Fig.9

- Para fazer funcionar o travão de segurança, utilize o disco que se encontra na parte lateral da bobina.
- O travão de segurança tem duas funções: Não lhe permite puxar pela mangueira quando esta está completamente desenrolada. Impede o enrolamento accidental da mangueira enquanto esta está a ser utilizada.
- Para travar, rode o disco em direcção ao símbolo (cadeado fechado) (Fig. 7a). Para destravar, rode o disco até apontar para o símbolo (cadeado aberto) (Fig. 7b).
- Por uma questão de segurança, trave a bobina sempre que não esteja a vigiá-la.

Segurança

Não opere o fecho de segurança quando o rolo estiver a girar.

▲ IMPORTANTE
Para evitar danos ou ferimentos:

NÃO FAÇA O SEGUINTE:

- ▲ NÃO largue a mangueira enquanto se estiver a rebobinar. Caminhe sempre em direcção à bobina, seguindo na mangueira.
- ▲ NÃO coloque dedos ou objectos na abertura de entrada da mangueira na bobina, durante a sua operação
- ▲ Tente remover os parafusos de qualquer parte do produto. PERIGO: Este produto contém uma mola pré-tensionada.
- ▲ Remova a paragem em bola da mangueira de água

FAÇA O SEGUINTE:

- ▲ Remova a bobina da parede no inverno, para evitar que a geada danifique a mesma.
- ▲ Mantenha o terreno / piso por debaixo da bobina tão livre de água quanto possível, para minimizar o risco de escorregar nela.
- ▲ Feche a torneira quando não estiver a utilizar o sistema.

Para evitar a danificação no enrolador automático durante os meses de inverno, é aconselhável que o excesso de água seja expelido da mangueira.

Isto pode ser feito seguindo as etapas:

1. Desligue a extremidade de alimentação da mangueira da torneira
2. Coloque a extremidade do tubo de alimentação no chão
3. Retire toda a mangueira garantindo que a conexão da extremidade da mangueira está "fechada" e, em seguida, recolha-a completamente
4. O excesso de água irá sair pela extremidade de alimentação da mangueira

5. Repita o passo 3 vezes seguidas

6. Encaixe a ponta da mangueira alimentadora no ponto de colocação de acessórios sem gotejamento (Fig.8).

Ao esvaziar o excesso de água do enrolador automático, este irá, não só, tornar-se mais leve para transportar durante o inverno, como também vai reduzir o risco de congelamento da água no interior da bobina.

Resolução de Problemas

Activação da Rebobinagem Automática

- Deve puxar pela mangueira até soltar 15 a 30 cm. Se retirar um pedaço de mangueira maior ou menor, a mangueira não se enrola automaticamente. A maneira mais fácil de activar a rebobinagem automática é puxando levemente pela mangueira que fica próximo da bobina.

Fugas

- Remova o disco lateral e aperte a porca de acoplamento entre a mangueira e a bobina
- Aperte a porca que se encontra no conector da extremidade da mangueira
- Aperte a porca que se encontra no conector do tampão de água

Substituição da mangueira

- Se a mangueira de irrigação sofrer danos, não deve de forma alguma tentar consertá-la. Contacte a secção de serviços de assistência da Hozelock, que lhe prestará assistência.

Mecanismo de Enrolamento Automático

- Se o mecanismo Auto Reel se avariar, mesmo que já tenha caducado o período da sua garantia, não tente consertá-lo nem desmontá-lo. Contacte a secção de serviços de assistência da Hozelock, que lhe prestará assistência.

Acessórios e peças sobresselentes

- Para adquirir acessórios e peças sobresselentes, visite www.hozelockservice.com

Conselhos

- Para recomendações de produto, por favor contacte: www.hozelock.com

Garantia

- Este Rolo Automático tem uma garantia de 2 anos contra avarias que resultem de defeito de fabrico ou matérias-primas.
*Garantia de 2 anos + 3 anos adicionais se fizer o registo online na Hozelock. Aplicam-se os termos e condições: www.hozelock.com/guarantee
Por favor guarde o seu recibo de compra.

Declaração de conformidade

De acordo com EN ISO/IEC 17050-1:2010
A Hozelock Exel declara que, ao saírem do seu local de produção, os seguintes modelos de Rolos

Automáticos Hozelock :

- 2595 – Rolo Automático com mangueira de 40 m
 - 2597 – Rolo Automático Flowmax com mangueira de 30 m
- cumprem com os requisitos de higiene e segurança de:
- 2006/42/EC – Directiva de Maquinaria
 - EN ISO 12100-1:2010
 - EN ISO 13857:2008

Assinado por: 
Nick Iacifano
Group Technical Director, Hozelock Exel.
891 Route des Frênes, 69400 Arnas, France
Local de emissão: Arnas, France
Data de emissão: le 1er Março 2021

Dados Técnicos*

	Modelo		
	2401	2402	2403
Comprimento da mangueira	20m	25m	30m
Peso netto	8.6 kg	9.7 kg	10.8 kg
Tmax	40°C		
Pmax	10 bar / 1 MPa / 145psi		

* Sujeito a modificações técnicas

PL

Tłumaczenie oryginalnej instrukcji obsługi.

⚠ PRZESTROGA: Przed przystąpieniem do użytkowania urządzenia należy uważnie przeczytać niniejszą instrukcję obsługi. Instrukcję należy zachować do wykorzystania w przyszłości.

- To urządzenie jest przeznaczone wyłącznie do użytku domowego na zewnątrz z zastosowaniem wody. Urządzenia nie należy używać do żadnych innych celów.
- Należy pilnować dzieci, aby nie bawiły się tym produktem.
- Tego produktu mogą używać osoby o ograniczonej sprawności fizycznej, zmysłowej lub umysłowej oraz bez doświadczenia i wiedzy pod warunkiem, że otrzymają nadzór lub przeszkolenie w zakresie bezpiecznego użytkowania urządzenia i będą świadome związanych z nim zagrożeń.
- Korzystanie z urządzenia przez osoby niewykwalifikowane lub osoby, które nie przeczytały i nie zrozumiały instrukcji, jest zabronione.
- Jakiegolwiek modyfikację urządzenia powodującą utratę ważności Deklaracji zgodności i zwalniają producenta z wszelkiej odpowiedzialności cywilnej i

karnej.

Wskazówki i rady

- Jeżeli nie można zwinąć węża, spróbuj: Zakręcić kran i usunąć wodę z węża poprzez otwarcie dyszy/ pistoletu węża; Podejść do zwiarki i końcem węża i uruchomić mechanizm samoczynnego zwijania poprzez przytrzymanie węża zaraz przy zwiarce, a następnie delikatnie jego wysunięcie na około 15-30 cm na celu zwolnienia zapadki. (Upewnij się, że nic nie blokuje węża w czasie zwijania.)
- Podczas montażu zwiarki upewnij się, że może się ona swobodnie obracać o kąt 180°
- Ważne jest, aby otwory do montażu zwiarki wiercić za pomocą wiertła o średnicy 7 mm
- Za pomocą poziomicy sprawdź, czy wspornik ścienny mocowany jest pionowo
- Przed doprowadzeniem wody upewnij się, że zwiarka jest zablokowana we wsporniku
- Zwijanie węża uruchamia się poprzez częściowe wysunięcie (15-30 cm) go ze zwiarki, a następnie podejście z nim w stronę zwiarki.
- Użyj blokady z boku zwiarki, aby zablokować wąż, gdy nie jest używany
- Zanurzyć koniec węża w misce z gorącą wodą na ok. 30 s, aby móc łatwiej umieścić go w zwiardzie.

Montaż i instalacja samoczynnej zwiarki

WYBIERZ MIEJSCE INSTALACJI

Rys.1

- Zwiarka przeznaczona jest do użytkowania na zewnątrz i nie nadaje się do montażu przy kranach wewnętrznych, chyba że zastosowana zostanie odpowiednia złączka do kranów wewnętrznych (części o numerach: 2159, 2176, 2177, 2274 – niedołączona do zestawu)
- Zwiarka powinna móc obracać się swobodnie o kąt 180°. Z obu stron wspornik ścienny należy pozostawić pas wolnej przestrzeni o szerokości 65 cm. (Zob. Rys. 1)
- Jeżeli wąż ma być prowadzony wzdłuż naroży, wspornik ścienny należy zamontować w odległości co najmniej 1,60 m od naroża. Należy także wprowadzić prowadnicę węża (część o numerze 2392 – niedołączona do zestawu).

MONTAŻ WSPORNIKA ŚCIENNEGO

Rys.2

- Najpierw wymij obydwie torebki z obejmą ścienną. Do instalacji będziesz potrzebować tego. (Rys. 2a)
- Odłącz wspornik ścienny (element B) od zwiarki poprzez zwolnienie zacisku blokującego przy zwiarce (Rys. 2a). Wspornik jest teraz przygotowany do montażu.
- Ważne: W czasie montażu za pomocą poziomicy sprawdź, czy wspornik ścienny ustawiony jest pionowo (z uchem na kłódkę skierowanym w dół (zob. Rys. 6a)), a otwory montażowe mają

odpowiednie wymiary (średnica 7 mm i głębokość 50 mm) (Rys. 2b).

- Użyj dołączonych do zestawu kołków rozporowych z wkrętami (element G). Dołączone do zestawu kołki rozporowe z wkrętami przeznaczone są do mocowania w cegle i betonie. Aby zamocować wspornik do ściany wykonanej z innego materiału, należy użyć specjalnych kołków rozporowych z wkrętami przeznaczonych do tego materiału.

PODŁĄCZANIE WĘŻA

DOPROWADZAJĄCEGO I ZŁĄCZEK

Jeżeli dołączony do zestawu wąż zasilający jest zbyt krótki, należy zastąpić go wysokiej jakości wężem o średnicy 12,5 mm (1/2 cala).

Rys. 3 – Mocowanie węża doprowadzającego:

- Położyć bęben na miękkiej powierzchni stoną A do góry i zdjąć boczną tarczę, obracając ją przeciwno do ruchu wskazówek zegara i unosząc ją (Rys.3a). Następnie zdemontować wąż doprowadzający.
- Wykręcić Pozidriv mocującą płytkę na złączce węża. Wydróżcie te dwie śruby (Rys.3b).
- NIGDY nie usuwać pozostałych dwóch śrub zabezpieczających!**
- Zdjąć złączkę węża. Odkręcić nakrętkę węża w złączce węża i zsunąć ją na wąż.
- Umieścić końcówkę węża w zaciskach wlotu i dokręcić nakrętkę (rys. 3c). Upewnić się, że wąż został całkowicie umieszczony w złączce.
- Ponownie umieścić złączkę węża w bębnie automatycznym i ponownie założyć dwie śruby (Rys.3d).
- Ponownie zamontować tarczę boczną (Rys.3e).

Podłączyć złączkę końcówki węża (element D) do wolnej końcówki węża doprowadzającego. Podłączyć złączkę z ogranicznikiem (element E) do węża do podlewania i podłączyć dostarczoną dyszę/pistolet do złączki z ogranicznikiem (element G) (Rys.3f).

WSKAZÓWKI: Należy zanurzyć koniec przewodu w misce z gorącą wodą na około 30 s, aby móc łatwiej umieścić go w złączce.

INSTALACJA ZWIJARKI

- Zwolnić zacisk blokujący przy zwijarce. (Rys. 2a).
- Zamocuj zwijarkę do wspornika, przechylając ją do tyłu i umieszczając górne gniazdo mocujące zwijarki na wsporniku (Rys. 4a).
- Opuścić zwijarkę na gniazdo dolne (Rys. 4b).
- Za pomocą zacisku zablokuj zwijarkę na wsporniku (Rys. 4c). Upewnij się, że zaciski są prawidłowo zablokowane.
- Podłącz gwintowaną złączkę kranową (element D) do kranu, a do niej za pośrednictwem złączki końcowej podłącz wąż zasilający (Rys. 5).
- Sprawdź działanie zespołu, aby mieć pewność, że zwijarka obraca się swobodnie o kąt 180°. Przed pierwszym użyciem odkręć kran i doprowadź wodę do zwijarki. Sprawdź szczelność, a w razie konieczności dokręć nieszczelne połączenia.
- Zamocowaną do wspornika zwijarkę, gdy ta nie jest używana, można zabezpieczyć za pomocą kłódki

(nieodłączona do zestawu) (Rys. 6a).

- U dołu wspornika znajduje się miejsce do przechowywania akcesoriów węża (Rys. 6b).

UŻYTKOWANIE ZWIJARKI

- Aby rozwinąć wąż, chwycij jego koniec i oddal się od zwijarki w dowolnym kierunku.
- Zwijarka wyposażona jest w samoczynną zapadkę blokującą, która służy do utrzymywania stałej długości węża. Wąż można umieścić na ziemi i nie zostanie on zwinięty.
- Pociągnij wąż, aby rozwinąć go jeszcze bardziej.
- Aby zwinąć wąż, wysuń go na odległość około 15-30 cm ze zwijarki, co spowoduje zwolnienie mechanizmu blokady. Podejź do zwijarki. W czasie zwijania wąż należy przytrzymać. Jeżeli nastęrcza to trudności, należy: Zakręcić kran i usunąć wodę z węża poprzez otwarcie dyszy/ pistoletu węża; Podejść do zwijarki z końcem węża i uruchomić mechanizm samoczynnego zwijania poprzez przytrzymanie węża zaraz przy zwijarce, a następnie delikatne jego wysunięcie na około 15-30 cm w celu zwolnienia zapadki. (Upewnij się, że nic nie blokuje węża w czasie zwijania).

⚠ WAŻNE: Z KOŃCEM WĘŻA NALEŻY PODEJŚĆ DO ZWIJARKI.

KORZYSCYNIANIE Z BLOKADY BEZPIECZEŃSTWA

Rys.9

- Blokady bezpieczeństwa obsługuje się za pomocą pokrętki zlokalizowanej z boku zwijarki.
- Blokady pełni dwie funkcje: Zatrzymuje wąż w sytuacji, gdy zostanie on zwinięty na całej długości; Zapobiega przypadkowemu zwinięciu węża w czasie korzystania z niego.
- Aby aktywować blokadę, obróć pokrętko w kierunku symbolu zamkniętej kłódki (Rys. 7a). Aby dezaktywować blokadę, obróć pokrętko w kierunku symbolu otwartej kłódki (Rys. 7b).
- Dla bezpieczeństwa zawsze blokuj zwijarkę w czasie, gdy nie jest używana.

Ostrzeżenie

Nie zmieniać położenia pokrętki blokady, gdy bęben się obraca.

⚠ WAŻNE: Aby zapobiec uszkodzeniu bębna lub obrażeniom ciała:

NIE NALEŻY:

- ⚠ Puszczając wąż w czasie zwijania. Przytrzymując wąż, należy podejść do zwijarki.
- ⚠ W czasie pracy wprowadzać palców i przedmiotów do otworu, przez który wąż wyprowadzany jest ze zwijarki.
- ⚠ Usuwać śrub z żadnej części produktu. NIEBEZPIECZEŃSTWO: Ten produkt zawiera wstępnie naprężoną sprężynę.
- ⚠ Zdejmować ogranicznika kulowego z węża do podlewania.

NALEŻY:

- ⚠ Zdejmować bęben ze ściany w zimie, aby zapobiec uszkodzeniu z powodu zamrznięcia.
- ⚠ Utrzymywać suchą powierzchnię podłogi/ podłoża pod bębniem, aby minimalizować ryzyko poślizgnięcia.
- ⚠ Zakręcić kran i uwolnić ciśnienie z węża, gdy nie jest używany.
- Aby zapobiec uszkodzeniu bębna automatycznego w okresie zimowym, zalecane jest usunięcie pozostałości wody z węża.**

Można tego dokonać w następujący sposób:

1. Odkręcić wąż zasilający od kranu
2. Umieścić koniec węża zasilającego na ziemi
3. Rozwinąć cały wąż z bębna i następnie zwinąć go z powrotem
4. Nadmiar wody będzie wyciekał z węża zasilającego
5. Powtórz punkt 3 kilka razy
6. Podłączyć końcówkę węża doprowadzającego do szczerelnego miejsca przechowywania (Rys.8).

Poprzez usunięcie wody z bębna Auto Reel nie tylko stanie się on lżejszy i łatwiej umieszczenie go wewnątrz pomieszczenia ale również zmniejszy się ryzyko zamrażania wody wewnątrz węża.

Rozwiązywanie problemów

Aktywacja samoczynnego zwijania

- Wąż należy wysunąć na odległość nie mniejszą i nie większą niż 15-30 cm. W przeciwnym razie automatyczne zwijanie nie zostanie aktywowane. Najprostszym sposobem na uruchomienie automatycznego zwijania jest delikatne pociągnięcie węża przy zwijarce.

Nieszczelności

- Usuń boczną tarczę i dokręć nakrętkę łączącą wąż ze zwijarką.
- Dokręć nakrętkę przy złączce końcowej
- Dokręć nakrętkę przy złączce zaworu odcinającego dopływ wody

Wymiana węża

- W razie uszkodzenia węża w żadnym wypadku nie należy podejmować prób jego naprawy. O pomoc zwróć się do działu obsługi klienta Hozelock.

Mechanizm samoczynnego zwijania

- W razie awarii mechanizmu samoczynnego zwijania, nawet jeżeli doszło do niej po upływie okresu gwarancyjnego, nie należy podejmować prób samodzielnej naprawy i demontażu. O pomoc zwróć się do działu obsługi klienta Hozelock.

Części zamienne i akcesoria

- Więcej informacji dotyczących części zamiennych i akcesoriów znajduje się na stronie www.hozelockservice.com

Pytania

- Aby uzyskać porady dotyczące produktu, należy skontaktować się z: www.hozelock.com

Gwarancja

- Niniejszy bęben automatyczny jest objęty 2-letnią gwarancją obejmującą wodę produkcyjną lub materiałową.

*2 lata gwarancji + dodatkowe 3 lata po rejestracji online na stronie Hozelock. Obowiązuje warunki i postanowienia: www.hozelock.com/guarantee
Należy zachować dowód zakupu.

Dane techniczne*

	Modelo		
	2401	2402	2403
Długość węża	20m	25m	30m
Masa netto	8,6 kg	9,7 kg	10,8 kg
Temp. maks.	40°C		
Ciśn. maks.	10 bar / 1 MPa / 145psi		

* Z zastrzeżeniem modyfikacji technicznych.

Deklaracja zgodności

Zgodnie z normą EN ISO/IEC 17050-1:2010

Firma Hozelock Exel deklaruje, że w chwili opuszczenia miejsca produkcji, następujące modele bębnowo automatycznych Hozelock:

- 2595 - bęben automatyczny z wężem o dł. 40 m
- 2597 - bęben automatyczny Flowmax z wężem o dł. 30 m

są zgodne z podstawowymi wymaganiami w zakresie zdrowia i bezpieczeństwa:

- 2006/42/WE — dyrektywa maszynowa oraz zostały zaprojektowane i wyprodukowane zgodnie z następującymi wymaganiami:
- EN ISO 12100-1:2010
- EN ISO 13857:2008

Podpisane przez:

Nick Iacifano
Group Technical Director, Hozelock Exel.
891 Route des Frères, 69400 Arnas, France
Miejsce wydania: Arnas, France
Data wydania: 01 Marsz 2021

Μετάφραση αρχικών οδηγιών

ΠΡΟΕΙΔΟΠΟΙΗΣΗ - Διαβάστε προσεκτικά τις παρακάτω οδηγίες προτού ξεκινήσετε να χρησιμοποιείτε το συγκεκριμένο μηχάνημα. Φυλάξτε αυτές τις οδηγίες για μελλοντική αναφορά.

- Αυτό το μηχάνημα προορίζεται για οικιακή εξωτερική χρήση μόνο με νερό. Μην το χρησιμοποιήσετε για οποιοδήποτε άλλο σκοπό.
- Θα πρέπει να επιβλέπεται το παιδιά για να διασφαλίσετε ότι δεν θα χρησιμοποιούν αυτό το προϊόν για παιχνίδι.

Το προϊόν αυτό μπορεί να χρησιμοποιηθεί από άτομα με μειωμένες σωματικές, αισθητηριακές ή διανοητικές ικανότητες ή χωρίς προηγούμενη εμπειρία και γνώση, εάν εποπτεύονται ή αν λάβουν οδηγίες σχετικά με τη χρήση του μηχανήματος με ασφαλή τρόπο και κατανοήσουν τους κινδύνους που ενέχονται κατά τη χρήση.

- Η χρήση από ανειδίκευτα άτομα ή από άτομα που δεν έχουν διαβάσει και κατανοήσει τις οδηγίες που περιέχονται στο εγχειρίδιο απαγορεύεται.
- Τυχόν τροποποιήσεις στην συσκευή θα καθίσουν άκυρη τη Δήλωση Συμμόρφωσης και θα απαλλάξουν τον κατασκευαστή από κάθε ευθύνη αστικού και ποινικού δικαίου.

Γρήγορες οδηγίες και συμβουλές

- Εάν το λάστιχο δεν περιελιχθεί, δοκιμάστε τα εξής: Κλείστε τη βρύση και αφήστε το νερό να τρέξει από το λάστιχο, ανοίγοντας το ακροφύσιο/πιστόλι του λάστιχου.

Κατευθυνθείτε προς την ανέμη με το άκρο του λάστιχου και ενεργοποιήστε το μηχανισμό περιέλιξης, κρατώντας το λάστιχο κόνι στην ανέμη και τραβήξτε προσεκτικά το λάστιχο κατά 15-30 cm περίπου για την απελευθέρωση της ασφάλειας. (Βεβαιωθείτε πως δεν παρεμβάλλεται κανένα εμπόδιο στο λάστιχο κατά τη διαδικασία περιέλιξης.)

- Όταν στερνώνετε την ανέμη, βεβαιωθείτε πως μπορεί να περιστρέφεται ελεύθερα κατά 180°
- Κατά τη διάνοιξη σπών για τη στερέωση της ανέμης, χρησιμοποιήστε οπωσδήποτε ένα τρυπάνι 7 mm
- Βεβαιωθείτε για την κατακόρυφη τοποθέτηση του επιτόπιου στηρίγματος, χρησιμοποιώντας ένα αλφάδι
- Βεβαιωθείτε πως η ανέμη έχει ασφαλιστεί στο στηρίγμα προτού ανοίξετε την παροχή νερού
- Το λάστιχο δεν θα περιελιχθεί εάν απομακρυνθεί σε μικρή απόσταση (15-30 cm) από την ανέμη και κατόπιν κατευθυνθεί προς αυτήν.
- Χρησιμοποιήστε την κλειδαριά που υπάρχει στο πλάι της ανέμης για να ασφαλίσετε το λάστιχο όταν δεν το χρησιμοποιείτε
- Βυθίστε το άκρο του σωλήνα σε ένα μπουλ με ζεστό νερό για 30 δευτερόλεπτα για να μαλακώσετε αρκετά ώστε να διευκολυνθεί η τοποθέτησή της

συνδέσεις του σωλήνα.

Συναρμολόγηση και εγκατάσταση της ανέμης αυτόματης περιέλιξης

ΕΠΙΛΟΓΗ ΤΗΣ ΚΑΤΑΛΛΗΛΗΣ ΘΕΣΗΣ ΕΓΚΑΤΑΣΤΑΣΗΣ

Σχ.1

- Η ανέμη είναι σχεδιασμένη για χρήση στο ύπαιθρο και δεν είναι κατάλληλη για χρήση με εσωτερικές οικιακές βρύσες, εκτός εάν χρησιμοποιηθεί με Σύστημα Εσωτερικής Βρύσης (Κωδ. εξαρτήματος: 2159, 2176, 2177, 2274, δεν παρέχεται)
- Η ανέμη θα μπορεί κανονικά να περιστρέφεται κατά 180°. Αφήστε απόσταση 65 cm και στις δύο πλευρές του στηρίγματος τοίχου. (Βλ. Εικ. 1c)
- Εάν ο σωλήνας πρόκειται να χρησιμοποιηθεί γύρω από γωνίες, το στήριγμα τοίχου θα πρέπει να τοποθετείται τουλάχιστον 1,60 m από τη γωνία και θα πρέπει να χρησιμοποιηθεί οδηγός για εύκαμπτο σωλήνα (κωδ. εξαρτήματος: 2392, δεν παρέχεται).

ΤΟΠΟΘΕΤΗΣΗ ΤΟΥ ΣΤΗΡΙΓΜΑΤΟΣ ΤΟΙΧΟΥ

Σχ.2

- Αρχικά αφαιρέστε τις δύο σακούλες από το εσωτερικό της επιτοίχιας βάσης. (Βλ. τις χρειαστές για την εγκατάσταση. Εικ. 2a)
- Αφαιρέστε το στήριγμα τοίχου (Περιεχόμενα Β) από την ανέμη, απαφορίζοντας το στήριγμα που υπάρχει επάνω της (Εικ. 2b). Το στήριγμα τοίχου μπορεί τώρα να αφαιρεθεί και είναι έτοιμο για τοποθέτηση.
- **Σημαντικό: Βεβαιωθείτε ότι το στήριγμα τοίχου είναι κατακόρυφο (με τη θηλιά της ασφάλειας (Βλ. εικ. 6 α) στραμμένη προς τα κάτω) χρησιμοποιώντας ένα αλφάδι και ότι έχουν διανοιχθεί σπές σωστός μεγέθους (διάμετρον 7 mm και βάθος 50 mm) (Εικ. 2b).**
- Χρησιμοποιήστε τα τέσσερα ούπια και τις βίδες τοίχου που παρέχονται (Περιεχόμενα G). Τα ούπια και οι βίδες που παρέχονται έχουν σχεδιαστεί για χρήση σε συνηθισμένους τοίχους από τούβλα και μετόπιν. Για να στερεώσετε το στήριγμα σε κάποιο άλλο είδος επιφάνειας, θα πρέπει να χρησιμοποιήσετε τις βίδες και τα ούπια που είναι κατάλληλα γι' αυτήν.

ΣΥΝΔΕΣΗ ΤΟΥ ΣΩΛΗΝΑ ΠΑΡΟΧΗΣ ΚΑΙ ΤΩΝ ΕΞΑΡΤΗΜΑΤΩΝ

Εάν ο σωλήνας τροφοδοσίας είναι πολύ μικρός για να φτάσει μέχρι τη βρύση σας, αντικαταστήστε με σωλήνα 12,5 mm (½ ") καλής ποιότητας.

Σχ.3 - Τοποθέτηση του σωλήνα τροφοδοσίας:

- Τοποθετήστε το καρούλι σε μια μαλακή επιφάνεια ή την πλάμη πλευρά Α και αφαιρέστε τον πλευρικό δίσκο στρίβοντας τον δίσκο αριστερόστροφα και ανυψώνοντας (Σχ.3α). Στη συνέχεια, αφαιρέστε τον σωλήνα τροφοδοσίας.
- Λύο βιδωτές βίδες συγκρατούν την πλάκα στη φία του σωλήνα στη θέση της. Αφαιρέστε αυτές τις δύο βίδες (Σχ.3b).

ΠΟΤΕ ΜΗΝ επιχειρήσετε να αφαιρέσετε τις άλλες δύο μούρες βίδες ασφαλείας!

- Αφαιρέστε τη φία του σωλήνα. Ξεβιδώστε το παξιμάδι του σωλήνα από το σύνδεσμο του εύκαμπτου σωλήνα και σιγέρετε το επάνω στον εύκαμπτο σωλήνα.
- Στρώστε το άκρο του σωλήνα μέσα στα δόντια εισαγωγής και οφίστε το παξιμάδι (Σχ.3c). Βεβαιωθείτε ότι ο εύκαμπτος σωλήνας έχει έφτασε μέχρι τη φία.
- Αντικαταστήστε τη φία του σωλήνα στο αυτόματο καρούλι και αντικαταστήστε τις δύο βίδες (Σχ.3d).
- Επανατοποθετήστε τον πλευρικό δίσκο (Σχ.3ε).

Συνδέστε το σύνδεσμο άκρου σωλήνα (Περιεχόμενα D) στο ελεύθερο άκρο του σωλήνα τροφοδοσίας. Συνδέστε το βύσμα διακοπής νερού (Περιεχόμενα Ε) στον εύκαμπτο σωλήνα και συνδέστε το παρεχόμενο ακροφύσιο / όπλο στο συνδέτηρα διακοπής νερού (Περιεχόμενα Ζ) (Σχ.3f).

ΥΠΟΔΕΙΞΗ: Βυθίστε το άκρο του σωλήνα σε ένα μπουλ με ζεστό νερό για 30 δευτερόλεπτα για να μαλακώσετε αρκετά ώστε να διευκολυνθεί η τοποθέτηση στη συνδέσεις του σωλήνα.

ΕΓΚΑΤΑΣΤΑΣΗ ΤΗΣ ΜΠΟΜΠΙΝΑΣ

- Απελευθερώστε το στήριγμα που υπάρχει επάνω στην ανέμη. (Εικ. 2a).
- Τοποθετήστε την ανέμη επάνω στο στήριγμα, γνώνοντας την προς τα πίσω και τοποθετώντας την επάνω υποδοχή του στηρίγματος της ανέμης στο στήριγμα. (Εικ. 4a).
- Αφήστε την ανέμη Auto Reel να πέσει μέσα στο κάτω στήριγμα (Εικ. 4b).
- Ασφαλίστε στη θέση του χρησιμοποιώντας την ασφάλεια (Εικ. 4c). Διασφαλίστε ότι τα κλιπ θα ασφαλιστούν στη θέση τους.
- Προσαρτήστε το βιδωτό σύνδεσμο βρύσης (Περιεχόμενα D) στη βρύση σας και συνδέστε τον εύκαμπτο σωλήνα παροχής σε αυτόν, μέσω του ρακόρ του τελικού άκρου του σωλήνα (Εικ. 5).
- Δοκιμάστε το συγκρότημα για να διασφαλίσετε ότι η ανέμη περιστρέφεται ελεύθερα κατά 180°. Ανοίξτε τη βρύση και αφήστε το νερό μέσα από την ανέμη, προτού το χρησιμοποιήσετε για πρώτη φορά. Εάν εμφανιστούν διαρροές, ελέγξτε τις συνδέσεις του εύκαμπτου σωλήνα και οφίστε και πάλι τα ρακόρ, εάν εμφανιστούν διαρροές.
- Μπορεί να τοποθετηθεί ασφάλεια (δεν παρέχεται) στην ανέμη, όταν παραμείνει συνδεδεμένη στον τοίχο και ανεπιβλητή (Εικ. 6a).
- Στο κάτω μέρος του στηρίγματος υπάρχει ένα σημείο αποθήκευσης εξαρτημάτων, για τη φύλαξη του σωλήνα και των εξαρτημάτων (εικ. 6b).

ΧΡΗΣΗ ΤΗΣ ΑΝΕΜΗΣ

- Για να τραβήξετε την ανέμη προς τα έξω, συγκρατήστε το σωλήνα και απομακρυνθείτε από την ανέμη, προς οποιαδήποτε κατεύθυνση.
- Η ανέμη διαθέτει αυτόματα ασφάλεια που θα συγκρατήσει το σωλήνα στη θέση του, για χρήση

σε οποιοδήποτε απαιτούμενο μήκος. Ο εύκαμπτος σωλήνας μπορεί να τοποθετηθεί στο έδαφος και δεν θα τυλιχθεί.

- Εάν χρειάζεται μεγαλύτερο μήκος σωλήνα, τραβήξτε τον προς τα έξω.
- Για να τυλιχθεί ο σωλήνα, τραβήξτε τον μαλακά περίπου 15-30 cm από την ανέμη, για να απελευθερωθεί ο μηχανισμός ασφαλείας. Βαδίστε προς το μέρος της ανέμης. Η συσκευή είναι πάντοτε το άκρο του σωλήνα ενώ τυλιγεται. Εάν χρειάζεται προσπάθεια για να το κάνετε, δοκιμάστε τα παρακάτω: Κλείστε τη βρύση και αφήστε το νερό να τρέξει από το λάστιχο, ανοίγοντας το ακροφύσιο/πιστόλι του λάστιχου. Κατευθυνθείτε προς την ανέμη με το άκρο του λάστιχου και ενεργοποιήστε το μηχανισμό περιέλιξης, κρατώντας το λάστιχο κόνι στην ανέμη και τραβήξτε προσεκτικά το λάστιχο κατά 15-30 cm περίπου για την απελευθέρωση της ασφάλειας. (Βεβαιωθείτε πως δεν παρεμβάλλεται κανένα εμπόδιο στο λάστιχο κατά τη διαδικασία περιέλιξης.)

⚠ ΣΗΜΑΝΤΙΚΟ: ΤΟ ΑΚΡΟ ΤΟΥ ΣΩΛΗΝΑ ΠΡΕΠΕΙ ΝΑ ΕΠΑΝΕΡΧΕΤΑΙ ΣΤΗΝ ΑΝΕΜΗ ΜΕ ΒΛΑΒΗΣ.

ΧΡΗΣΗ ΤΗΣ ΑΣΦΑΛΕΙΑΣ

Σχ.9

- Λειτουργήστε την ασφάλεια χρησιμοποιώντας το ρυθμιτικό που βρίσκεται στο πλάι της ανέμης.
- Η ασφάλεια διαθέτει δύο λειτουργίες. Να εμπόδιση την αποκόλληση του εύκαμπτου σωλήνα όταν αυτός ξετυλίγεται εντελώς. Να εμπόδιση το τυχαίο τυλίγμα, ενόσω ο σωλήνας βρίσκεται σε χρήση.
- Για κλειδώμα, περιστρέψτε το ρυθμιστικό προς το μέρος του συμβόλου (με το κλιστό Λουκέτο) (Εικ. 7a). Για ξεκλειδώμα, περιστρέψτε το ρυθμιστικό προς το μέρος του συμβόλου (με το ανοιχτό λουκέτο) (Εικ. 7b).
- Για περισσότερη ασφάλεια, να κλειδώσετε πάντοτε την ανέμη όταν είναι ανεπιβλητή.

Προειδοποίηση

Μην ενεργοποιείτε το κλειδώμα ασφάλειας την ώρα που γυρίζετε η μπουμπίνα.

⚠ ΣΗΜΑΝΤΙΚΟ

Για να αποφύγετε ζημιά ή τραυματισμό:

ΤΙ ΔΕΝ ΠΡΕΠΕΙ ΝΑ ΚΑΝΕΤΕ:

- ⚠ Αφήστε τον σωλήνα όταν μαζεύεται. Πάντα να περπατάτε προς τα πίσω προς το καρούλι που συγκρατεί το σωλήνα.
- ⚠ Τοποθετήστε τα δαχτύλα σας ή οποιοδήποτε αντικείμενο στο άνοιγμα του καρούλιού κατά τη διάρκεια της λειτουργίας.
- ⚠ Προσπαθήστε να αφαιρέσετε τις βίδες από οποιοδήποτε μέρος του προϊόντος. ΚΙΝΔΥΝΟΣ: Το προϊόν περιέχει προενταταμένο ελατήριο.
- ⚠ Αφαιρέστε τη σφαίρα στοπ από τον εύκαμπτο σωλήνα.

ΤΙ ΠΡΕΠΕΙ ΝΑ ΚΑΝΕΤΕ:

Αφαιρέσετε το καρούλι από τον τοίχο το χειμώνα για να αποφύγετε την πρόκληση παγετού.

Κρατήστε το δάπεδο/έδαφος κάτω από το καρούλι όσο το δυνατόν πιο καθαρό από νερό για να ελαχιστοποιήσετε τον κίνδυνο ολίσθησης.

Απεργοποιήστε τη βρυσή και αποσυμπιέστε το σωλήνα όταν δεν χρησιμοποιείται.

Προς αποφυγή πρόκλησης βλάβης στο Auto Reel κατά τους χειμερινούς μήνες συνιστούμε να αφαιρέτε το υπολειπόμενο νερό από το λάστιχο.

Αυτό μπορεί να γίνει εφαρμόζοντας τα εξής βήματα:

1. Αποσυνδέστε το λάστιχο τροφοδοσίας από τη βρυσή
 2. Τοποθετήστε το άκρο του λάστιχου τροφοδοσίας στο έδαφος
 3. Στυλίξτε όλο το λάστιχο, αφού βεβαιωθείτε ότι η σύνδεση του άκρου του λάστιχου είναι «κλειστή» και έπειτα τυλίξτε το όλο
 4. Το υπολειπόμενο νερό θα αποβληθεί από το λάστιχο τροφοδοσίας
 5. Επαναλάβετε το βήμα 3 μερικές φορές
- Εάν αφαιρέσετε το υπολειπόμενο νερό από το Auto Reel, αφανώς θα μειωθεί το βάρος του και θα μεταφέρεται πιο εύκολα μέσα τον χειμώνα, και αφετέρου θα περιοριστεί ο κίνδυνος παγώματος του νερού μέσα στο λάστιχο.

Αντιμετώπιση προβλημάτων

Ενεργοποίηση του αυτόματου τυλιγματος

- Ο εύκαμπτος σωλήνας πρέπει να έλκεται από την ανέμη, για μήκος μεταξύ 15 cm και 30 cm. Εάν τραβήξετε μικρότερο ή μεγαλύτερο μήκος, ο εύκαμπτος σωλήνας δεν θα τυλιχθεί αυτόματα. Ο ευκολότερος τρόπος να ενεργοποιηθεί το αυτόματο τυλίγμα είναι να τραβήξετε μαλακά τον εύκαμπτο σωλήνα από την ανέμη.

Διαρροές

- Αφαιρέστε τον πλευρικό δίσκο και σφίξτε το παξιμάδι, συνδέοντας τον εύκαμπτο σωλήνα στην ανέμη
- Σφίξτε το παξιμάδι στο ρακόρ του τελικού άκρου του εύκαμπτου σωλήνα
- Σφίξτε το παξιμάδι στο σύνδεσμο φραγής του νερού

Αντικατάσταση εύκαμπτου σωλήνα

- Εάν ο σωλήνας ποτισματος υποστεί ζημιά, μην επιχειρήσετε σε καμία περίπτωση να τον επισκευάσετε. Επικοινωνήστε με την υπηρεσία εξυπηρέτησης καταναλωτών της Hozelock για βοήθεια.

Μηχανισμός αυτόματου τυλιγματος ανέμης Auto Reel

- Εάν ο μηχανισμός αυτόματου τυλιγματος Auto Reel υποστεί ζημιά, ακόμα κι αν έχει παρόλκιη η περίοδος της εγγύησης, μην επιχειρήσετε να τον επισκευάσετε ή να τον αποσυνορμολογήσετε. Επικοινωνήστε με την υπηρεσία εξυπηρέτησης

καταναλωτών της Hozelock για βοήθεια.

Ανταλλακτικά και εξαρτήματα

- Για ανταλλακτικά και εξαρτήματα, επισκεφθείτε την ηλεκτρονική διεύθυνση www.hozelockservice.com

Συμβουλές

- Για συμβουλές σχετικά με τα προϊόντα επικοινωνήστε με: το: www.hozelock.com

Εγγύηση

- Αυτό το αυτόματο καρούλι είναι εγγυημένο για 2 χρόνια από αστοχίες που οφείλονται σε ελαττωματική κατασκευή ή υλικά. *Εγγύηση 2 ετών + 3 επιπλέον έτη αν εγγραφείτε ηλεκτρονικά στην Hozelock. Γραχύουν όροι και προϋποθέσεις: www.hozelock.com/guarantee Φυλάξτε την απόδειξη αγοράς.

Δήλωση συμμόρφωσης

Σύμφωνα με το πρότυπο EN ISO / IEC 17050-1: 2010 H Hozelock Exel δηλώνει ότι όταν φεύγουν από το εργοστάσιό μας, τα ακόλουθα μοντέλα Hozelock Auto Reel:

- 2595 – Auto Reel με εύκαμπτο σωλήνα 40m
 - 2597 – Auto Reel Flowmax με εύκαμπτο σωλήνα 30m
- συμμορφώνονται με τις βασικές απαιτήσεις υγείας και ασφάλειας:
- 2006/42/EK - Οδηγία σχετικά με μηχανήματα
 - 89/100/EEC - Οδηγία σχετικά με κατασκευαστές σύμφωνα με τις ακόλουθες προδιαγραφές:
 - EN ISO 12100-1:2010
 - EN ISO 13857:2008

Υπογράφηκε από:

Nick Iacifano

Group Technical Director, Hozelock Exel,
891 Route des Frères, 69400 Arnas, France
Τοποθεσία έκδοσης: Arnas, France
Ημερομηνία έκδοσης: 01 Μάρτιος 2021

Τεχνικά δεδομένα*

	Μοντέλο		
	2401	2402	2403
Μήκος σωλήνα	20m	25m	30m
Καθαρό βάρος	8.6 kg	9.7 kg	10.8 kg
Tmax	40°C		
Pmax	10 bar / 1 MPa / 145psi		

*Υπόκειται σε τροποποίηση των προδιαγραφών

TR

Orijinal talimatların çevirisi

İKAZ – Bu makineyi kullanmaya başlamadan önce bu talimatları dikkatlice okuyun. Bu talimatları daha sonra başvurmak üzere saklayın.

- Bu makine son kullanıcılar için tasarlanmıştır. Başka bir amaç için kullanmayın.
- Çocuklar bu ürünle oynamamaları gerektiği konusunda uyarılmalıdır. Bu ürün fiziksel, algısal veya akli kabiliyetleri sınırlı veya bilinmeyen eksikliği bulunan kişiler tarafından kullanılacaksa makinenin güvenli kullanımını konusunda gerekli gözetim ve talimatlar verilmeli ve bu kişiler ilgili tehlikeleri anlamalıdır.
- Gerekli niteliklere sahip olmayan veya bu kılavuzdaki talimatları okumamış ve anlamamış kişiler tarafından kullanılması yasaktır.
- Cihazda yapılacak değişiklikler, Uygunluk Bildirimini geçersiz kılar ve üreticinin medeni kanun ve ceza kanunu kapsamındaki sorumluluklarını kaldırabilir.

Pratik ipuçları ve yararlı bilgiler

- Hortum geri sarmiyorsa aşağıdakileri deneyin; Musluğu kapatın ve hortum başlığını/tabancağını açarak suyun hortumdan akmasını izin verin. Hortumun ucunu makaraya yürüyün ve makarayı hortuma yakın bir yerden tutarak geri sarma mekanizmasını tetikleyin, ardından mandalı serbest bırakarak iki hortumu yaklaşık 15-30cm çekin. (Geri sarma prosedürü etkin olduğunda hortumun hiçbir şeyin engellemediğinden emin olun.) • Makarayı monte ederken, makaranın 180° derece hareketini engelleyen hiçbir şey olmadığında emin olun.
- Makarayı monte etmek için delik delerken 7mm'lik bir matkap ucunun kullanılmasını önerilir
- Bir düzekt kullanılarak duvarla montaj dirseğinin dik monte edildiğinden emin olun
- Su kaynağını açmadan önce makaranın dirseği kilitlendiğinden emin olun
- Hortum kısa bir mesafede (15-30cm) çekilip sonra makaraya doğru yürünmedikçe geri sarmılaşmaz.
- Kullanılmadığında hortumu kilitlemek için makaranın üstündeki kilidi kullanın
- Hortum konektörlerini daha kolay takmak için hortumun ucunu sıcak su dolu bir kap içinde yaklaşık 30 saniye bekletebilirsiniz.

Otomatik Çarkın kurulumu ve montajı

MONTAJ İÇİN UYGUN BİR KONUM SEÇİN

Şekil 1

- Makara harici uyluğun için tasarlanmıştır ve uygun bir İç Mekan Musluk Konektörü ile kullanılmadıkça iç mekan musluklarına kullanılmı için uygun değildir (Parça No'lar; 2159,2176,2177,2274, birlikte verilmelidir).
- Makara 180°dönebilir olmamalıdır. Duvar dirseğinin her iki yanında da 65cm açıklık bırakın (Bkz. Şekil 1).

- Hortum köşelerde kullanılıyorsa, duvar dirseği köşeden en az 1.60m uzağa monte edilmeli ve hortum kılavuzu kullanılmadıkça (parça no: 2392, birlikte verilmelidir).

DUVAR KELEPÇESİNİ TAKIN

Şekil 2

- Öncelikle iki torbaya duvar braketinin içinden çıkartın. Montaj için daha sonra bunlara ihtiyacınız olacaktır. (Şekil 2a)
- Makara üstündeki kilitleme kaskasını açarak duvar dirseğini (İçidekiler B) makaradan çıkartın (Şekil 2a). Duvar dirseği artık montaj hazırdır.
- **Önemli: Kabarcıklı düzekt kullanarak duvar dirseğini dik olduğundan (kilit halkası bkz. şekil 6. a) aşağıya dönmük ve doğru boyutta deliklerin (7mm çap ve 50mm derinlik) delindiğinden emin olun (Şekil 2b).**
- Birlikte verilen dört duvar dübelini ve vidaları kullanın (İçidekiler G). Birlikte verilen dübeller ve vidalar standart tuğla ve beton duvarlarda kullanılmak için tasarlanmıştır. Dirseği bakla herhangi bir yüzeye sabitlemek için bu yüzeye uygun vidalar ve dübeller kullanmalısınız.

BESLEYİCİ HORTUMUNU VE FİTTİNGLERİ BAĞLAYIN

Birlikte verilen besleme hortumu kullanmaya erişemeyecek kadar kısasa yerine iyi kaliteli 12,5mm'lik (1/2") bir hortum kullanabilirsiniz.

Şekil 3 – Besleyici Hortumun Takılması:

- Makarayı A tarafı üste gelecek şekilde yumuşak bir yüzey üzerine yerleştirin ve yan diski saat yönünün tersine çevirerek ve kaldırarak takın (Şekil 3a). Ardından besleyici hortumunu çıkarın.
- İki adet posidrive vidala, plakayı hortum konektörü üzerinde sabit tutar. Bu iki vidayı (Şekil 3b) çıkarın.
- **Diğer iki siyah sabitleme vidasını KESİNLİKLE çıkarmayın, deneyin!**
- Hortum konektörünü çıkarın. Hortum sonunu hortum konektöründen çıkarın ve bunu hortuma kaydırın.
- Hortumun ucunu giriş dişlerine bastırın ve ardından sonunu sıkın (Şekil 3c). Hortumun sonuna kadar konektöre itildiğinden emin olun.
- Hortum konektörünü Otomatik makaraya geri takın ve iki vidayı sıkın (Şekil 3d).
- Yan diski geri takın (Şekil 3e).

Hortum ucu konektörünü (Parça D) besleyici hortumunun serbest ucunu takın. Su kesme konektörünü (Parça E) sulama hortumuna takın ve ürüne verilen nozulü/tabancağı su kesme konektörüne (Parça G) bağlayın (Şekil 3f).

İPUÇU: Hortum konektörlerini daha kolay takmak için hortumun ucunu sıcak su dolu bir kap içinde yaklaşık 30 saniye bekletebilirsiniz.

MAKARANIN MONTAJI

- Makara üstündeki kilitleme kaskılarını açın. (Şekil 2a).
- Makarayı arkaya eğerek ve makaranın üst dirsek soketini dirseğin üstüne yerleştirerek makarayı

dirseğe monte edin (Şekil 4a).

- Auto Reel'in alt dirseğin üstüne düşmesine izin verin (Şekil 4b).
- Kilitleme kısıcını kullananak yerine kilitleyin (Şekil 4c). Klipserin yerlerine oturdugundan emin olun.
- Dişli musluk konektörünü (İçindekiler D) musluğunuzu takın ve besleme hortumunu, hortum ucunu konektörü ile buna takın (Şekil 5).
- Makaranın 180° serbest döndüğünden emin olmak için terdibatı test edin. İlk kez kullanılmadan önce musluğu açın ve suyun makara boyunca akmasını sağlayın. Sızıntıları kontrol edin ve sızıntı varsa hortum bağlantılarını yeniden sıkın.
- Duvara denetimsiz bırakıldığında makaraya bir asma kilit (birlikte verilmez) takılabilir (Şekil 6a).
- Dirseğin altında hortum ucunu aksesuarlarının saklanması için bir aksesuar koyma yeri vardır (Şekil 6b).

MAKARANIN KULLANIMI

- Hortumu dışarı çekmek için hortum ucunu tutun ve herhangi bir yönde makaradan yürüterek uzaklaşın.
- Makarada, istenen uzunlukta kullanmak için hortumu yerinde tutun otomatik bir mandal vardır. Hortum zeminde kalabilir ve geri sarmayabilir.
- Daha fazla hortum gerekiyorsa, gerektiği kadar dışarı çekin.
- Geri sarmak amacıyla mandal mekanizmasını serbest bırakmak için hortumu 15-30cm dışarı çekin. Hortuma doğru yürüyün. Geri sararken hortum ucunu her zaman tutun. Zorlanıyorsanız şunları deneyin;
- Musluğu kapatın ve hortum başlığını/tabancayı açarak suyun hortumdan akmasını izin verin.
- Hortumun ucunu makaraya yürüyün ve makarayı hortuma yakın bir yerden tutarak geri sarma mekanizmasını tetikleyin, ardından mandalı serbest bırakmak için hortumu yaklaşık 15-30cm çekin. (Geri sarma prosedürü etkin olduğunda hortumu hiçbir yere engellemediğinden emin olun.)

ÖNEMLİ: HORTUM UCU MAKARAYA DOĞRU YÜRÜNEREK SARMALMALIDIR.

GÜVENLİK KİLİDİNİN KULLANIMI

Şekil 9

- Makaranın yan tarafındaki kadranı kullanarak güvenlik kilidini çalıştırın.
- Güvenlik kilidinin iki fonksiyonu vardır: Tamamen geri sarıldığında hortumu durdurmak Hortum kullanılırken yanlışlıkla geri sarılmasını önlemek.
- Kilitlemek için kadranı sembole doğru (kilit kapalı) çevirin (Şekil 7a). Kilidi açmak için kadranı sembole (kilit açık) doğru çevirin (Şekil 7b).
- Ek güvenlik için makara denetimsiz olduğunda her zaman kilitleyin.

Güvenlik

Makaraya dönyörken güvenlik kilidini çalıştırmayın.

⚠ **Önemli: Olası hasarları ve yaralanmaları önlemek**

için:

AŞAĞIDAKİLERİ YAPMAYIN:

- ⚠ Geri sararken hortumu bırakmayın. Hortumdan tutarak daima makaraya doğru yürüyün.
- ⚠ Çalışma sırasında makaranın hortum açıklığına parmağınızı veya başka cisimler sokmayın.
- ⚠ Ürünün herhangi bir yerindeki vidaları sökmeğe çalışmayın. TEHLİKE: Bu ürün ön gerilimi bir yay içermektedir.
- ⚠ Sulama hortumundaki küresel stoperi çıkarın.

AŞAĞIDAKİLERİ YAPIN:

- ⚠ Don hasarını önlemek için kış aylarında makarayı dışarı çıkartın.
- ⚠ Kayma riskini en aza indirmek için makaranın altındaki zemini mümkün olduğunca temiz ve kuru tutun.
- ⚠ Musluğu kapatın ve kullanılmıyorken hortumun basıncını boşaltın.

Otomatik Makaranın kış aylarında hasar görmesini engellemek için hortumdaki aşırı suyun boşaltılması önerilir.

Bunu aşağıdaki şekilde yapabilirsiniz:

1. Besleyici hortumu musluktan çıkarınız.
 2. Hortumun ucunu yere bırakınız.
 3. Hortum makaradan komple çekiniz, çektiğiniz hortumun ucunun kapalı olmasına dikkat ediniz.
 4. Fazla su diğer uçtan boşalacaktır.
 5. 3 noyu birkaç kez tekrarlayınız.
 6. Besleyici hortumun ucunu damlamasız bekleme konumuna bağlayın (Şekil 8).
- Fazla suyu boşaltmakla, makaranızı taşırken hafifleyecek ve aynı zamanda suyun kişin donması önlenecektir.
- Otomatik Makaradaki aşırı suyun boşaltılması halinde kış aylarında makaranın daha kolay taşınmasını sağlayarak çark içindeki suyun donmasından kaynaklanabilecek riskleri de azaltır.

Sorun Giderme

Otomatik Geri Sarmayı Etkinleştirme

- Hortum makaradan 15 ila 30 cm çekilmelidir, daha fazla ya da az çekildiğinde otomatik geri sarma çalışmayacaktır. Otomatik geri sarmayı tetiklemenin en kolay yolu hortumu makaradan nazikçe çekmektir.

Sızıntılar

- Yan diski çıkartın ve hortumu makaraya bağlayın somunu sıkın
- Hortum ucu konektöründeki somunu sıkın
- Su durdurma konektöründeki somunu sıkın

Hortum değiştirme

- Sulama hortumu hasar görürse, hiçbir koşul altında onarmaya çalışmayın. Yardım için Hozelock müşteri hizmetleri ile görüşün.

Auto Reel Mekanizması

- Auto Reel mekanizmasını arızalanması halinde, garanti kapsamı dışında olsa bile onarmaya ya da

sökmeğe çalışmayın. Yardım için Hozelock müşteri hizmetleri ile görüşün.

Yedek Parçalar ve Aksesuarlar

- Yedek parçalar ve aksesuarlar için lütfen www.hozelockservice.com adresini ziyaret edin

Tavsiyeler

- Ürün tavsiyesi için lütfen bizimle iletişime geçin: www.hozelock.com

Garanti

- Bu Otomatik Makara işçilik veya malzeme kusurlarından doğabilecek arızalara karşı 2 yıl garantilidir.
- *2 yıl garanti + ek 3 yıl garanti (Hozelock ile çevrim içi kayıt olursanız). Geçerli hükümler ve koşullar: www.hozelock.com/guarantee
- Satın alma makbuzunuzu lütfen saklayın.

Uygunluk beyanı

EN ISO/IEC 17050-1:2010 uyarınca
Hozelock Exel üretim tesisinden çıktığında şu Hozelock Otomatik Makara modellerinin:

- 2595 – 40m hortumlu Otomatik Makara
- 2597 – 30m hortumlu Otomatik Makara Flowmax

şu direktifin temel işi sağlığı ve güvenliği gereksinimlerini karşıladığını:

- 2006/42/EC – Makine Direktifi

ve aşağıdaki standartlara uygun olarak tasarlandığını ve ürettiğindeki beyan eder:

- EN ISO 12100-1:2010
- EN ISO 13857:2008

İmzalayan:.....

Nick Laciofano
Group Technical Director, Hozelock Exel.
891 Route des Frénes, 69400 Arnas, France
Başlıdığı yer: Arnas, France
Baskı tarihi: 01 Mart 2021

Teknik Veriler*

	Model		
	2401	2402	2403
Hortum uzunluğu	20m	25m	30m
Net ağırlık	8.6 kg	9.7 kg	10.8 kg
Tmax	40°C		
Pmax	10 bar / 1 MPa / 145psi		

* Teknik değişikliklere açıktır

HU

Az eredett utasítások fordítása

 **FIGYELEM!** – Olvassa a figyelmesen az utasításokat, mielőtt ezt a gépet használja. Őrízze meg a jelen utasításokat a későbbiekre.

- A gépet csak háztartási céllal, kültérben és vízvel lehel rendelteszerűségei használni Semmilyen más céllal nem használható.
- A gyermeknek felügyeletet kell biztosítani, nehogy játsszanak a termékkel.
- A jelen termék csökkent fizikai, érzékelési és szellemi képességekkel rendelkező, illetve tapasztalatok és ismeretek híján lévő személyek is használhatják, amennyiben felügyelik őket, illetve, ha megfelelő utasításokat kapnak a gép biztonságos működtetéséről, és tisztában vannak a veszélyekkel.
- Nem használhatják a gépet képtelen személyek, illetve azok, akik nem olvasták el a kézikönyvből lévő utasításokat, és nincsenek tisztában az abban foglaltakkal.
- Ha a készüléket bármilyen módon módosították, akkor a Megfelelőség nyilatkozat érvénytelenné válik, és a gyártó mentesül minden polgári vagy büntetőjogi felelősség alól.

Javaslatok és ötlekek rövid összefoglalása

- Ha a tömlő nem csévélődik fel, akkor: Zárja el a csapot, és engedje ki a tömlőben maradt vizet a fúvóka/pisztoly megnyitásával.
- Sétáljon vissza a csévélés a tömlő végéig, és aktiválja a felszívóelő mechanizmust úgy, hogy közbén a tömlőt 15-30 cm-re, vagy a retesz kiodjon. (Ügyeljen rá, hogy a felszívés közbén ne akadályozza semmi a tömlőt.)
- A csévé felhelyezésekor győződjön meg róla, hogy a csévé szabadon tud mozogni 180°-ban
- A csévé felhelyezésehez 7 mm-es lyukakat kell használni
- Győződjön meg a fali konzol függőlegességéről egy vízmerítő segítségével
- A vízcsap megnyitása előtt ellenőrizze, hogy a csévé stabilan rögzítve van-e a konzolra
- A tömlő csak akkor tud felszívóelődni, ha azt kicsit (15-30 cm-re) eltartjuk a csévétől.
- Ha nem használja a tömlőt, akkor a csévé melletti zár segítségével rögzítse azt.
- Tegye a tömlő végét egy forró vízzel teli edénybe 30 másodperc, hogy a tömlő csatlakozóját könnyebben fel lehessen szerelni.

Az automatikus csévélő összerakása és üzembe helyezése

A MEGFELELŐ FELSZERELÉSI HELY KIVÁLASZTÁSA

1. ábra

- A csévé kültéri használatra lett tervezve. Beltéri csapokhoz csak akkor használható, ha használja a megfelelő beltéri csap csatlakozót (cikkszám: 2159, 2176, 2177, 2274. Nincs mellékelve.)
- A csévének képesnek kell lennie 180°-ban elmozdulni. Hagyjon legalább 65 cm szabad helyet a fali konzol mindkét oldalától. (lásd: 1. ábra)
- Ha a tömlőt sarkonálni is el kell vezetni, akkor a fali konzolt legalább 16 méterre kell elhelyezni a sarkától, továbbá használni kell egy tömlővezetőt (cikkszám: 2392. Nincs mellékelve.).

A FALI RÖGZÍTŐELEM FELSZERELÉSE

2. ábra

- Először távolítsa el a két tasakot a fali konzol belsejéből. Ezekre szükség lesz a felszereléshez. (2a ábra)
- Távolítsa el a fali konzolt (B elem) a csévéről a csévé rögzítőreteszének kioldásával (2a ábra). A fali konzol ezután eltávolítható, és felhelyezhető.
- Fontos:** Egy vízmérték segítségével győződjön meg róla, hogy a fali konzol függőlegesen áll (úgy, hogy a lakat (lásd: 6a ábra) lefelé néz), és hogy a kifűrt lyukak megfelelő méretűek (7 mm átmérőjűek és 50 mm mélyek) (2b ábra).
- Használja a mellékelt nyég darab tipilt és csavart (G elem). A mellékelt tipilk és csavarak hagyományos téglá- és betonfalban helyezhetők el. Ha ettől eltérő felületre szeretné felrögzíteni a konzolt, akkor ennek megfelelő tipilt és csavart kell használni.

A TÁPTÖMLŐ ÉS A SZERELVÉNYEK CSATLAKOZTATÁSA

Ha a mellékelt adagoló tömlő nem ér el a csaphoz, akkor használjon egy jó minőségű, 12,5 mm-es tömlőt.

3. ábra. A táptömlő csatlakoztatása

- Fektesse le a tömlődobot puha felületre úgy, hogy a A oldala legyen legfelül, majd vegye le az oldalsó lemezt; ehhez fordítsa el a lemezt az óramutató járásával ellentétes irányban, és emelje le (3a. ábra). Ezután vegye le a táptömlőt.
- Két pozitív csavar tartja a tömlőcsatlakozón lévő lemezt a helyén. Vegye ki ezt a két csavart (3b. ábra).
- SOHA ne próbálja meg kivenni a másik két fekete biztosítósavart.**
- Vegye ki a tömlőcsatlakozót. Csavarja le a tömlő anyáját a tömlőcsatlakozóról, és csúsztassa a tömlőre.
- Nyomja be a tömlő végét a bemeneti fogakba, és húzza meg az anyát (3c. ábra). Úgyeljen arra, hogy teljesen tolja be a tömlőt a csatlakozóba.
- Tege vissza a tömlőcsatlakozót az automatikus tömlődobba, és tege vissza a két csavart (3d. ábra).
- Szerelje vissza az oldalsó lemezt (3e. ábra).

Csatlakoztassa a tömlőgévi csatlakozót (D jelű elemek) a táptömlő szabadon lévő végéhez. Csatlakoztassa a vizelező csatlakozót (E jelű elemek) a locsolótömlőhöz, és csatlakoztassa a csomagban lévő fűvákát / szőrőcsövet a vizelező csatlakozóhoz (G jelű elemek)

(3f. ábra).

JAVASLAT: Tege a tömlő végét egy forró vízzel tett edénybe 30 másodpercre, hogy a tömlő csatlakozói könnyebben fel lehessen szerelni.

A CSÉVÉ ÜZEMBE HELYEZÉSE

- Oldja ki a csévé rögzítőretesztét. (2a ábra).
- Helyezze fel a csévét a konzolra úgy, hogy megdönti a csévét hátrafelé és a csévé felső konzol foglalatát ráhelyezi a konzolra (4a ábra).
- Hagyja, hogy a csévé az alsó kerete essen (4b ábra).
- Rögzítse a helyére a rögzítőretesz segítségével (4c ábra). Győződjön meg róla, hogy a retesz stabilan a helyén van.
- Csatlakoztassa a csaphoz a menetes csap csatlakozót (D elem), majd csatlakoztassa hozzá az adagoló tömlőt a tömlőgévi csatlakozó segítségével (5. ábra).
- Testelje le a szerelvényt, hogy meggyőződjön róla, hogy a csévé szabadon mozog 180°-ban. Nyissa meg a csapot és folyassa át a vizet a csévén az első használat előtt. Ellenőrizze, hogy szivárog-e a rendszer. Szivárgás esetén húzza meg a tömlőcsatlakozásokat.
- Szükség esetén a csévé lakattal (nincs mellékelve) is elhatható (6a ábra).
- A konzol alján van egy tárolórekesz, ahol a tömlőgévi-kiegészítőket lehet tárolni (6b ábra).

A CSÉVÉ HASZNÁLATA

- A tömlő lehúzásához fogja meg a tömlő végét, majd sétáljon el vele bármely irányba.
- A csévé el van látva egy automatikus retesszel, ami mindig a kihúzott hosszúságon tartja a tömlőt. A tömlő így akkor sem kezd el magától felcsévélni, ha azt lerakjuk a földre.
- Húzza ki a tömlőt a szükséges mértékben.
- A tömlő felcsévéléséhez húzza azt el 15-30 cm-re a csévétől, hogy a rögzítőmechanizmus kioldjon. Induljon el a csévé felé. A felcsévézés közben mindig tartsa a tömlő végét. Ha ez nem menne:
 - Zárja el a csapot, és engedje ki a tömlőben maradt vizet a fűvóka/pisztoly megnyitásával.
 - Sétáljon vissza a csévéhez a tömlő végével, és aktiválja a felcsévéző mechanizmust úgy, hogy közben a tömlőt a csévé mellett tartja, és finoman meghúzza azt 15-30 cm-re, hogy a retesz kioldjon. (Úgyeljen rá, hogy a felcsévézés közben ne akadályozza semmi a tömlőt.)

⚠ FONTOS! A TÖMLŐ VÉGÉVEL VISSZA KELL MENNI A TÖMLŐDOBHOZ.

A BIZTONSÁGI ZÁR HASZNÁLATA

9. ábra

- A biztonsági zárat a csévé oldalán található tárcsra segítségével lehet működéskébe hozni.
- A biztonsági zár funkciója kettős: Megakadályozza a tömlő kihúzását, ha az teljesen fel van csévélt
- Megakadályozza, hogy a tömlő felcsévéljődjön, ha az használatlan van.
- A zár aktiválásához fordítsa el a tárcsát a zárt

lakat szimbólum felé (7a ábra). A zár feloldásához fordítsa el a tárcsát a nyitott lakat szimbólum felé (7b ábra).

- A nagyobb biztonsági érdekében mindig zárja le a csévét, ha azt felügyelet nélkül hagyja.

Figyelmeztetés

Ha a csévé forog, ne hozza működésbe a biztonsági zárat!

⚠ FONTOS! A személyi sérülések és a vagyoni kár elkerülése érdekében:

KERÜLJE A KÖVETKEZŐKET:

- ⚠ Ne engedje el a tömlőt felcsévézés közben. Mindig fogja a tömlőt, amikor visszameg a tömlődobhoz.
- ⚠ Ne tege az ujjait, illetve ne tegeyen tárgyakat a dob tömlőnyílásába működtetés közben.
- ⚠ Ne próbáljon meg csavarokat kivenni a termék semmilyen részéből. **VESZÉLY!** A termék előre megfeszített rugót tartalmaz.
- ⚠ Ne vegye ki a gömbfejű elzáróelemet a locsolótömlőből.

VÉGEZZE EL A KÖVETKEZŐKET:

- ⚠ Szerelje le a tömlődobot a falról télen, hogy a fagy ne tegeyen kárt benne.
- ⚠ Az elcsúszás kockázatának minimalizálása érdekében a tömlődob alatti talajon/padlón lehetőleg ne legyen víz.
- ⚠ Zárja el a csapot, és szüntesse meg a tömlő nyomását, amikor az nincs használatban.

Annak érdekében, hogy az automatikus tömlődob ne rongálódhasson meg a téli hónapokban, ajánlott a tömlőcsőből eltávolítani a felesleges vizet.

Ezt az alábbi módon lehet elérni:

- Bontsa a táptömlő csatlakoztatását a csaptól
 - Helyezze a táptömlő végét a földre
 - Húzza ki a tömlőt teljes hosszában, győződjön meg arról, hogy a tömlő végén a csatlakozó "zárt" helyzetben van, majd húzza azt teljesen vissza
 - A víztöbblet a táptömlőből eltávolításra kerül
 - Ismételje meg 3 alkalommal ezt a lépést
 - Csatlakoztassa a táptömlő végét a csepegésmentes tárolóponthoz (8. ábra).
- Azáltal, hogy a víztöbblet az automata csévéből eltávolítja, nemcsak ennek súlya lesz ennek könnyebb szállítások, hanem a víz csévén belüli megfagyásának kockázatát is csökkenti a téli időszakban.

Hibaelhárítás

Az automatikus csévézés működésbe hozása

- A tömlőt 15-30 cm-re kell kihúzni a csévétől, másúlonben az automatikus visszacsévézés nem működik. A tömlő felcsévélése leggyorsabb módja, ha finoman meghúzza a tömlőt a csévénél.

Szivárgás

- Távolítsa el az oldalsó tárcsát, és húzza meg a tömlőt a csévéhez csatlakoztató anyát.

- Húzza meg az anyát a tömlőgévi csatlakozón
- Húzza meg az anyát a vizgáló csatlakozón

A tömlő cseréje

- Ha a vízestömlő megsérül, akkor semmilyen körülmények között ne próbálja azt megjavítani! Ehelyett vegye fel a kapcsolatot a Hozelock ügyfélszolgálatával.

Automatikus csévé mechanizmus

- Abban az esetben, ha az automatikus csévé mechanizmus meghibásodik, ne próbálja meg megjavítani vagy szétszedni azt (még akkor se, ha a garanciaidő már lejárt!) Ehelyett vegye fel a kapcsolatot a Hozelock ügyfélszolgálatával.

Pótalkatrészek és kiegészítők

- A pótalkatrészekkel és kiegészítőkkel kapcsolatos információkért kérjük, látogassa meg a www.hozelockservice.com weboldalt.

Tanácsok

- Terméktámogatásért, kérjük, vegye fel velünk a kapcsolatot a következő címen: www.hozelock.com

Jótállás

- A jelen automatikus tömlődobra 2 év jótállás vonatkozik, amely kiterjed a gyártásból vagy a felhasználás anyagokból fakadó hibákra. *2 év garancia + további 3 év, ha online regisztrál a Hozelock-on. A feltételek érvényesek: www.hozelock.com/guarantee Kérjük, őrizze meg a vásárlást igazoló nyugtát.

Megfelelőségi nyilatkozat

Megfelelőségi nyilatkozat

A EN ISO/IEC 17050-1:2010 alapján a Hozelock Exel kijelenti, hogy, amikor a gyárat elhagyták, a következő típusú Hozelock automatikus tömlődobok:

- 2595 – automatikus tömlődob 40 m-es tömlővel
- 2597 – automatikus tömlődob Flowmax 30 m-es tömlővel

teljesítették az alábbi előírások alapvető, egészségére és biztonságra vonatkozó követelményeit:

- 2006/42/EK – gépekről szóló irányelv,

valamint kialakításuk és gyártásuk az alábbi műszaki előírásoknak megfelelően történt:

- EN ISO 12100-1:2010
- EN ISO 13857:2008

Aláírás:.....

Nicío Iacifano
Group Technical Director, Hozelock Exel.
891 Route des Frères, 69400 Arnas, France
Kibocsátás helye: Arnas, France

Műszaki adatok*

	Típus		
	2401	2402	2403
Tömlő hossza	20m	25m	30m
Nettó tömeg	8.6 kg	9.7 kg	10.8 kg
Maximális hőmérséklet	40°C		
Maximális nyomás	10 bar / 1 MPa / 145psi		

* A műszaki módosítások miatt változhat.

CZ

Peklad původních pokynů

Upozornění – Než začnete přístroj používat, pečlivě si přečtěte tyto pokyny. Tento návod si uchovejte, abyste do něj mohli v budoucnu nahlížet.

- Tento přístroj je určen pouze pro domácí venkovní používání. Nepoužívejte jej k jinému účelu.
- Děti je nutné hlídat, aby si s přístrojem nehrály. Produkt mohou používat osoby, které mají omezené fyzické, smyslové či duševní schopnosti nebo které nemají dostatečné zkušenosti a vědomosti, pokud mají dohled nebo dostali pokyny k bezpečnému používání přístroje a chápu s tím spojená rizika.
- Produkt nesmíte používat neproškolené osoby ani ti, kdo si nepřčetli a nepochopili pokyny uvedené v příručce.
- Jakékoli úpravy přístroje povedou k tomu, že prohlášení o shodě ztratí platnost a výrobce přestane nést odpovědnost dle občanského a trestního práva.

Rychlé rady a tipy

- Pokud se hadice nenavijí, zkuste následující kroky: Vypněte kohout a nechte vodu vytékat z hadice otevřenou tryskou/pistolí. Přiblížte se k navijáku s koncem hadice a spusťte navijecí mechanismus tak, že uchopíte hadici v blízkosti navijáku, pak mírně zatáhněte za hadici asi o 15-30 cm pro uvolnění zátku. (Zkontrolujte, zda nic nebrání hadici v cestě, když je aktivní proces navijení.)
- Při montáži navijáku zkontrolujte, zda nic nebrání volnému pohybu navijáku v úhlu 180°.
- Je nutné použít vrták 7 mm pro vrtání otvorů k upevnění navijáku
- Vodovádou zkontrolujte, zda je nástěnný držák namontován svise
- Zkontrolujte, zda je naviják zajištěn v držáku, než zapnete přívod vody
- Hadice se nebude navíjet, pokud ji nevytáhnete na krátkou vzdálenost (15-30 cm) od navijáku, pak ji

přisuňte zpět k navijáku.

- Pomocí zátku na boku navijáku uzamkněte hadici, pokud ji nepoužíváte
- Na 30 s ponořte konec hadice do misky s horkou vodou, aby šlo snadněji nasadit hadicové spojky.

Montáž a instalace automatického navijáku

VÝBĚR VHODNÉ POZICE PRO INSTALACI

Obr.1

- Naviják je navržen pro venkovní použití a nehodí se pro použití s interiérovými kohouty, pokud nepoužijete vhodný konektor pro interiérové kohouty (č. dílů: 2159,2176,2177,2274, nejsou součástí balení)
- Naviják by měl mít dost místa, aby se mohl pohybovat přes 180°. Na obou stranách nástěnného držáku počítejte s volným místem 65 cm. (Viz obr. 1)
- Pokud chcete hadici používat za rohem, nástěnný držák namontujte minimálně 1,60 m od rohu a použijte vodítko hadice (díl č. 2392, není součástí balení.)

MONTÁŽ NÁSTĚNNÉHO DRŽÁKU

Obr.2

- Nejprve demontujte oba sáčky z vnitřního nástěnného držáku. Budete je potřebovat pro instalaci. (Obr. 2a)
- Sejměte nástěnný držák (obsah B) z navijáku tak, že povolíte blokovací svorku na navijáku (obr. 2a). Nástěnný držák nyní můžete vyjmout a připravit k montáži.
- **Důležité: Vodovádou zkontrolujte, zda je nástěnný držák svíslý (smýčka visacího zámků (viz obr. 6a) směřuje dolů) a zda jsou vyvrtány otvory správných rozměrů (průměr 7 mm a hloubka 50 mm) (obr. 2b).**
- Použijte dodané čtyři hmoždinky a šrouby (obsah G). Dodané hmoždinky a šrouby jsou navrženy pro standardní cihlové a betonové zdi. Chcete-li upevnit držák na nějakou jinou plochu, měli byste použít šrouby a hmoždinky pro tuto plochu.

PŘIPOJENÍ PŘÍVODNÍ HADICE A UPEVNĚNÍ

Pokud je dodaná přívodní hadice příliš krátká na vzdálenost od kohoutu, použijte místo ní kvalitní hadici 12,5 mm (1/2").

Obr.3 – Upevnění přívodní hadice:

- Položte naviják na měkkou plochu stranou A nahoru a sejměte boční kotouč tak, že budete kotouč otáčat doleva a zvednete jej (Obr.3a). Potom přívodní hadici sejměte.
- Dva šrouby Posidrive drží desku na hadicové spoje na místě. Tyto dva šrouby odsroubujte (Obr.3b). **NIKDY nezkoušejte odsroubovat druhé dva černé bezpečnostní šrouby!**
- Sejměte hadicovou spojku. Odsroubujte maticí hadice ze hadicové spojky a zasuňte ji na hadici.
- Zatlačte konec hadice pod vstupní zuby a utáhněte

maticí (Obr.3c). Zkontrolujte, zda je hadice zatlačena až ke spoje.

- Dejte hadicovou spojku zpět do automatického navijáku a znovu zasuňte dva šrouby (Obr. 3d).
- Znovu nasadte boční kotouč (Obr. 3e).

Upevněte spojku na konci hadice (obsah D) k volnému konci přívodní hadice. Upevněte spojku pro zablokování vody (obsah E) k zalévací hadici a připojte dodanou trysku/pistolí ke spoje pro zablokování průtoku (obsah G) (Obr. 3f).

RADA: Na 30 s ponořte konec hadice do misky s horkou vodou, aby šlo snadněji nasadit hadicové spojky.

INSTALACE NAVIJÁKU

- Uvolněte blokovací svorku na navijáku. (Obr. 2a).
- Upevněte naviják na držák tak, že sklopíte naviják dozadu a umístíte horní část držáku navijáku na držák (obr 4a).
- Nechte automatický naviják spadnout na dolní držák (obr. 4b).
- Zablokujte na místě pomocí blokovací svorky (obr. 4c). Zkontrolujte, zda jsou svorky na místě.
- Upevněte konektor kohoutu se závitem (obsah D) ke kohoutu a upevněte k němu přívodní hadici pomocí konektoru konce hadice (obr. 5).
- Otestujte spojení, abyste zkontrolovali, zda se naviják volně pohybuje přes 180°. Zapněte kohout a nechte vodu protáct navijákem, než jej poprvé použijete. Zkontrolujte případné úniky a utáhněte znovu spoje hadic, pokud voda prosakuje.
- Visací zámek (není součástí balení) je možné upevnit na naviják, pokud jej necháváte bez dozoru na stěně (obr. 6a).
- Ve spodní části držáku je odkládací prostor na příslušenství hadicových koncovek (obr. 6b).

POUŽÍVÁNÍ NAVIJÁKU

- Chcete-li hadici vytáhnout, podržte konec hadice a krácejte od navijáku libovolným směrem.
- Naviják používá automatický zámek pro přidržení hadice na místě v požadované délce. Hadici můžete položit na zem a zůstane odvinutá.
- Pokud požadujete delší hadici, vytahujte podle potřeby.
- Pro navinutí hadice jemně zatáhněte za hadici asi 15-30 cm od navijáku a uvolní se blokovací mechanismus. Pak krácejte zpět k navijáku. Pokud se hadice navijí, vždy držte konec hadice. Pokud s tím máte potíže, zkuste: Vypněte kohout a nechte vodu vytékat z hadice otevřenou tryskou/pistolí. Přiblížte se k navijáku s koncem hadice a spusťte navijecí mechanismus tak, že uchopíte hadici v blízkosti navijáku, pak mírně zatáhněte za hadici asi o 15-30 cm pro uvolnění zátku. (Zkontrolujte, zda nic nebrání hadici v cestě, když je aktivní proces navijení.)

⚠ DŮLEŽITÉ: S KONCEM HADICE JE NUTNO KRÁČET ZPĚT K NAVIJÁKU.

POUŽÍVÁNÍ BEZPEČNOSTNÍHO ZÁMKU

Obr.9

- Bezpečnostní zámek zapnete pomocí tlačítka na boku navijáku.
- Bezpečnostní zámek má dvě funkce: Zastavit vytahování hadice při plněm navinutí Zastavit náhodné navinutí, když hadici používáte.
- Pro uzamčení otočte tlačítko k symbolu (uzavřený visací zámek) (obr. 7a). Pro odemčení otočte tlačítko tak, aby směřovalo k symbolu (otevřený zámek) (obr. 7b).
- Pro vyšší zabezpečení vždy naviják bez dozoru zamykejte.

Varování

Nepoužívejte bezpečnostní zámek, zatímco se naviják otáčí.

⚠ DŮLEŽITÉ: Prevence poškození nebo zranění:

CO NIKDY NEDĚLAT:

- Pouštějte hadici při navinutí. Při navinutí držte hadici a krácejte k navijáku.
- Vkládat prsty nebo předměty do otvoru na hadici v navijáku během provozu.
- Pokoušet se vyjmout šrouby z kterékoli části výrobku. **NEBEZPEČÍ:** Výrobek obsahuje předpřátou pružinu.
- Vydávat šedou kuličku ze zalévací hadice.

CO DĚLAT:

- Snímat naviják ze stěny v zimě, aby jej mraz nepoškodil.
- Udržovat podlahu/zem pod navijákem co nejčistší a nejužší, aby nedošlo k uklouznutí.
- Vypínat kohout a odstranit tlak z hadice, pokud výrobek nepoužíváte.

Kvůli hrozbě poškození automatického navijáku v průběhu zimních měsíců je nutné, aby v hadici nezůstala žádná voda.

Toto lze provést pomocí následujících kroků:

1. Odpojte hadici od přívodu vody
2. Položte konec hadice na zem
3. Vytáhněte celý konec hadice, která musí být na hadicové koncovce zavřená a zcela za hadici zatáhněte.
4. Zbavující voda ze takto sama vypustí
5. Opakujte krok č. 3 několikrát do doby než bude voda úplně vypuštěná
6. Zapojte konec přívodní hadice do zaslepeného lžičného bodu (Obr.8).

Tímto opatřením vypustíte nejen přebytečnou vodu z automatického navijáku, ale umožní Vám to i lehčí manipulaci s výrobkem při uskladnění před zimním obdobím a zároveň to sníží riziko zamrznutí vody uvnitř bubnu.

Odstraňování potíží

Aktivace automatického navijení

- Hadici je nutno vytáhnout z navijáku o 15 cm až 30 cm, při jiných hodnotách se hadice automaticky nenavine. Nejsnadnější způsob spouštění

automatického navijeni je opatrně zatáhnout za hadici u navijáku.

Netěšnost

- Odstraňte boční kotouč a utáhněte matici spojující hadici u navijákem
- Utáhněte matici na konektoru hadicové koncovky
- Utáhněte matici na konektoru zablokování průtoků

Výměna hadice

- Při poškození zalévací hadice byste se ji nikdy neměli pokusit opravit. Požádejte o pomoc oddělení služeb zákazníkům společnosti Hozelock.

Mechanismus automatického navijáku

- Dojde-li k poškození mechanismu automatického navijáku, ani po skončení záruční lhůty se nesnažte jej opravovat nebo rozebrat. Požádejte o pomoc oddělení služeb zákazníkům společnosti Hozelock.

Náhradní díly a příslušenství

- Informace o náhradních dílech a příslušenství najdete na www.hozelockservice.com

Radý

- Ohledně rad týkajících se výrobku použijte prosím kontakt: www.hozelock.com

Záruka

- Na tento automatický naviják se poskytují záruka 2 roky na vady výroby nebo materiálu.
*2 roky záruka + další 3 roky, pokud se zaregistrujete online s Hozelockem. Platí smluvní podmínky: www.hozelock.com/guarantee
Uschovejte si doklad o nákupu.

Prohlášení o shodě

IV souladu s normou BS EN ISO/IEC 17050-1:2010 společnost Hozelock Ltd prohlašuje, že při expedici z našeho místa výroby následující modely automatických navijáků Hozelock:

- 2595 – Auto Reel s 40m hadicí
- 2597 – Auto Reel Flowmax s 30m hadicí

odpovídají nezbytným zdravotním a bezpečnostním požadavkům:

- 2006/42/ES – směrnice o strojních zařízeních a byly navrženy a vyrobeny podle následujících specifikací:
 - EN ISO 12100-1:2010
 - EN ISO 13857:2008

Podpis:

Nick Iacifano
Group Technical Director, Hozelock Exel.
891 Route des Frénes, 69400 Arnas, France
Místo vydání: Arnas, France
Datum vydání: 01 Březen 2021

Technická data*

	Model		
	2401	2402	2403
Délka hadice	20m	25m	30m
Čistá hmotnost	8.6 kg	9.7 kg	10.8 kg
Tmax	40°C		
Pmax	10 bar / 1 MPa / 145psi		

* Podléhá technickým úpravám

SK

Překlad původních pokynů.

 **UPOZORNĚNIE – Pred použitím produktu si dôkladne prečítajte tieto inštrukcie. Tieto inštrukcie uschovajte pre použitie v budúcnosti.**

- Tento produkt je určený pre domáce, vonkajšie použitie iba s vodou. Nepoužívajte na akékoľvek iné účely.
- Deti by mali byť pod dozorom, aby sa zaručilo, že sa nebudú hrať s týmto produktom.

Tento produkt môžu používať osoby s obmedzenými fyzickými, senzorickými alebo mentálnymi schopnosťami alebo osoby bez skúsenosti a vedomostí, ak majú nad sebou dohľad, alebo boli poučené o používaní zariadenia bezpečným spôsobom a pochopili s tým spojené riziká.

- Použitie nezaškolenými a neskúsenými osobami alebo osobami, ktoré si neprečítali a nepochopili pokyny na používanie uvedené v príručke je zakázané.
- Akékoľvek úpravy zariadenia spôsobia zánik platnosti Vyhľadania o zhode a výrobca zaviazuje zodpovednosti v rámci civilného a kriminálneho práva.

Rýchle návody a tipy

- Ak sa hadica neprevíja, skúste nasledujúce:
Zavrite vodovodný kohútik a otvorením trysky/ striekacej pištole nechajte vytiect vodu z hadice.
S jedným koncom hadice v ruke kráčajte späť smerom ku navijáku a aktivujte mechanizmus previnutia tak, že hadicu držíte blízko navijáku a jemne potiahnete hadicu o cca. 15 až 30 cm, aby sa uvoľnila západka.
(Zabezpečte, aby počas procedúry previnutia nič neblokovalo hadicu.)
- Pri montáži navijáku zabezpečte, aby nič nebránilo voľnému vychylovaniu navijáku v uhle 180°.
- Pri vŕtaní dier za účelom inštalácie navijáku je nevyhnutné použiť vŕták o veľkosti 7 mm.
- Pomocou vodovodný zabezpečte, aby bola nástenná konzola nainštalovaná vertikálne.
- Pred zapnutím prívodu vody skontrolujte, či je naviják nainštalovaný a uzamknutý do nástennej

konzoly.

- Aby sa hadica prevíjala, musí sa vyťahovať na krátku vzdialenosť (15 až 30 cm) smerom od navijáka a potom sa musí posúvať smerom ku navijáku.
- Ak sa hadica nepoužíva, použite záмок na strane navijáku na uzamknutie hadice.
- Koniec hadice ponorte do nádoby s horúcou vodou na 30 sekúnd a hadica sa jednoducho zavedie do konektorov hadice.

Zostavenie a inštalácia navijáka Auto Reel

VÝBER VHODNEJ POLOHY PRE INŠTALÁCIU Obr. 1

- Naviják je navrhnutý na vonkajšie použitie a nie je vhodný pre použitie s vnútornými vodovodnými kohútikmi, ak sa nepoužije vhodný konektor na pripojenie k vnútornému vodovodnému kohútiku (čís. časti: 2159, 2176, 2177, 2274, ktoré nie sú súčasťou dodávky)
- Naviják sa musí dať vychylovať v uhle 180°. Na oboch stranách nástennej konzoly nechajte medzeru 65 cm. (Pozrite obr. 1)
- Ak sa hadica používa okolo rohov, nástenná konzola by mala byť nainštalovaná vo vzdialenosti aspoň 1,60 m od rohu a mal by sa použiť prostriedok - pomocka na vedenie hadice (čís. časti: 2392, ktorá nie je súčasťou dodávky.)

INŠTALÁCIA NÁSTENNEJ KONZOLY

- Najprv odstráňte dve vrecká zvnútra držiaka na stenu. Budete ich potrebovať pri montáži. (obr. 2a)
- Nástennú konzolu (B) oddelte od navijáka tak, že spodnú časť konzoly jemne potiahnete od navijáka Autoreel a naviják potom spadne (obr. 2a).
- Nástenná konzola je pripravená na inštaláciu.
- Dôležité: Pomocou vodovodný zabezpečte vertikálne umiestnenie nástennej konzoly (so skladovacím vreckom na vrchu) a zabezpečte, aby boli vyvŕtané otvory o správnej veľkosti (7 mm priemer, hĺbka 50 mm) (obr. 2b a predloha na krabici)
- Použite dodané 4 nástenné príchytky a skrutky (F). Dodávané príchytky a skrutky sú navrhnuté pre štandardné tehlové a betónové steny.
- V prípade, že nástennú konzolu pripievajete k inejmu povrchu, musíte použiť príchytky a skrutky vhodné pre príslušný povrch.

PRIPOJENIE PRÍVODNEJ HADICE A ARMATÚR

Ak je dodávaná prívodná hadica krátka, aby dosiahla k vášmu vodovodnému kohútiku, nahraďte ju hadicou dobrej kvality, 12,5 mm (*).

Obr. 3 – Pripojenie prívodnej hadice:

- Naviják položte na mäkký povrch so stranou A nahor a odoberte postranný disk tak, že disk odtiahnete v protismere hodinových ručičiek a nadvihnete ho (obr. 3a). Potom vyberte prívodnú hadicu.
- Dve skrutky posúvajú držia dosku mieste na

konektore hadice. Odmontujte tieto dve skrutky (obr. 3b).

NIKDY SA NEPOKÚŠAJTE ODMONTOVAŤ ĎALŠIE DVE ČIERNE BEZPEČNOSTNÉ SKRUTKY!

- Vyberte konektor hadice. Odskrutkujte hadicovú maticu z konektora hadice a navlečte ho na hadicu.
- Koniec hadice zatlačte do vstupných zubov a maticu utiahnite (obr. 3c). Zabezpečte, aby bola hadica úplne zatlačená do konektora.
- Konektor opäť umiestnite do navijáka Autoreel a taktiež opäť nasadte a utiahnite dve skrutky (obr. 3d).
- Opäť umiestnite postranný disk (obr. 3e).

Koncový konektor hadice (D) pripojte ku voľnému koncu prívodnej hadice. Konektor proti prietoku (E) pripojte ku zavlazovacej hadici a pripojte trysku/pištoľ dodanú ku konektorovi proti prietoku (G) (obr. 3f).

RADA: Koniec hadice ponorte do nádoby s horúcou vodou na 30 sekúnd a hadica sa jednoducho zavedie do konektorov hadice.

INŠTALÁCIA NAVIJÁKA

- Uvoľnite uzamykaciu sponu na navijáku. (obr. 2a)
- Naviják nainštalujte ku konzole tak, že ho nakloníte smerom vzad, a hornú objímku konzoly navijáku umiestnite na konzolu (obr. 4a).
- Nechajte naviják Autoreel, aby zapadol do spodnej objímky (obr. 4b).
- Pripojte závitovú konektor kohútika (C) ku vášmu kohútiku a k nemu pripojte prívodnú hadicu pomocou koncového konektora hadice (obr. 5).
- Zostavu otestujte a presvedčte sa, že naviják sa môže voľne vychylovať v uhle 180°. Pred prvým použitím navijáku zapnite kohútik a nechajte navijákom tiecť vodu. Skontrolujte, či nedochádza k nesesnostiam a ak je to potrebné utiahnite pripojenia hadice.
- Ak sa naviják neobsluhuje, môže sa zaistiť pomocou visacieho záväzku (obr. 6a).
- Na spodku konzoly sa nachádza miesto na uskladnenie príslušenstva konca hadice (obr. 6b).

POUŽÍVANIE NAVIJÁKA

- Hadicu vyťahujte smerom von, že ju držite za koniec a kráčajte ľubovoľným smerom od navijáku.
- Naviják má automatickú západku, ktorá drží hadicu na mieste pri akékoľvek požadovanej dĺžke. Hadica sa môže položiť na zem a nebude sa prevíjať.
- Ak sa vyžaduje väčšia dĺžka, vyťahujte toľko, koľko je potrebné.
- Hadicu previniete tak, že hadicu jemne vyťahujete 15 až 30 cm z navijáku, čím uvoľníte uzamykací mechanizmus. Potom kráčajte späť smerom k navijáku. Pri prevíjaní vždy držte koniec hadice. Ak máte pri tomto problémy, skúste; Zavrite kohútik a otvorením trysky/pištole hadice nechajte vytiect vodu z hadice.
- Predajte späť ku navijáku s jedným koncom hadice a aktivujte mechanizmus previnutia tak, že držte hadicu blízko ku navijáku a opatrne vyťahnite hadicu o cca. 15 až 30 cm, aby sa uvoľnila západka. (zabezpečte, aby počas procedúry previnutia nič

neblokova hadicu.)

Δ DÖLEŽITÉ UPOZORNENIE: KONIEC SPÄTIE SA MUSÍ POSUNÚT A UMIESTNIŤ SPÄT KU NAVIJAKU.

POUŽÍVANIE BEZPEČNOSTNÉHO UZAMYKANIA

Obr. 9

- Bezpečnostné uzamykanie obsluhujete pomocou otočného disku na strane navijaku.
- Bezpečnostné uzamykanie má dve funkcie: Zastavenie vytiahnutia, keď je hadica úplne previnutá. Zastavenie nechceného previnutia, keď sa hadica používa.
- Uzamknutie sa vykonáva tak, že otočný disk sa otočí smerom ku symbolu (záмок uzamknutý) (obr. 9. 9a). Na odmknutie otočte otočný disk tak, aby ukazoval smerom ku symbolu (záмок otvorený) (obr. 9. 9b).
- Za účelom zvýšenia bezpečnosti navijak vždy uzamknite, keď sa nepoužíva.

Bezpečnosť

Neobsluhujte bezpečnostné uzamykanie, keď sa navijak otáča.

Δ alebo zranení:

NESMIE SA:

- Δ Počas previnutia pustiť hadicu. Vždy kráčajte späť smerom ku navijaku a hadicu držte rukami.
- Δ Vkladať počas prevádzky navijaka prsty alebo objekty do otvoru na hadicu navijaku.
- Δ Pokúšať odstrániť skrutky z akýchkoľvek častí produktu. **NEBEZPEČENSTVO:** Tento produkt obsahuje vopred stlačenú pružinu.
- Δ Odstránovať guľočkový zastavovač zo zavlazovacej hadice.

MUSÍ SA:

- Δ Odobrať navijak zo steny v zime, aby sa predišlo poškodeniu mrazom.
- Δ Podlaha/podklad pod navijakom udržiavať čistá a suchá, aby sa minimalizovalo riziko uzklznutia.
- Δ Keď sa nepoužíva, kohútí sa musí zavrieť a hadica zbaviť tlaku.

Abý sa predišlo poškodeniu automatického navijaku Auto Reel v zimných mesiacoch, odporúča sa, aby prebytočná voda bola z hadice odstránená prebytočnou vodou.

Toto sa vykoná nasledujúcimi krokmi:

1. Prívodnú hadicu odpojte z kohútika
2. Koniec prívodnej hadice položte na zem
3. Vytiahnite celú hadicu a presvedčte sa, že koncová prípojka hadice je "zatvorená" a potom za ňu úplne zatiahnite.
4. Prebytočná voda vytečie z prívodnej hadice
5. Niekoľko krát zopakujte krok 3.
6. Koniec prívodnej hadice pripojte ku parkovaciemu bodu (obr. 8).

Odstránením prebytočnej vody z navijaku Auto Reel

nelenže bude tento ľahší pri prenose do vnútra počas zimy, ale aj za zníži riziko zamrznutia vody vo vnútri navijaku.

Odstraňovanie porúch

Aktivácia automatického previnutia

- Hadica sa musí z navijaku odvinúť 15 až 30 cm, akékoľvek kratšie alebo dlhšie odvinutie a hadica sa automaticky neprevinie - nenavinie späť. Najjednoduchším spôsobom aktivácie automatického previnutia je jemné potiahnutie hadice pri navijaku.

Netesnosti

- Snímate bočný disk a utiahnite maticu pripájajúcu hadicu ku navijaku (obr. 3c).
- Utiahnite maticu na koncovom konektore hadice.
- Utiahnite maticu na konektore zablokovaná prietoku.

Výmena hadice

- Ak sa zavlazovacia hadica poškodí, za žiadnych okolností sa nepokúšajte ju opravovať. Kontaktujte zákaznícky servis spoločnosti Hozelock a bude vám poskytnutá pomoc.

Mechanizmus navijaku Auto Reel

- V prípade, že sa pokáži mechanizmus navijaku, hoci aj mimo záručnej lehoty, nepokúšajte sa ho opravovať alebo rozoberať. Kontaktujte zákaznícky servis spoločnosti Hozelock a bude vám poskytnutá pomoc.

Náhradné diely a príslušenstvo

- Náhradné diely a príslušenstvo si môžete objednať na webovej stránke www.hozelockservice.com

Poradenstvo

- V prípade potreby poradenstva ohľadom produktu kontaktujte prosím: www.hozelock.com

Záruka

- Na tento automatický navijak Auto Reel sa vzťahujú 2 ročná záruka na poruchu v dôsledku chybné výroby alebo materiálov.
* 2 ročná záruka + dodatočné 3 ročná záruka, ak sa zaregistrujete on-line na stránke Hozelock. Platné obchodné podmienky: www.hozelock.com/ guarantee
Uschovajte si doklad o nákupe.

Technické údaje*

	Model		
	2401	2402	2403
Dĺžka hadice	20m	25m	30m
Čistá hmotnosť	8.6 kg	9.7 kg	10.8 kg
Max. teplota	40°C		

	Model		
	2401	2402	2403
Max. tlak	10 bar / 1 MPa / 145psi		

*Predmet technických zmien.

Vyhlasenie o zhode

V súlade s EN ISO/IEC 17050-1:2010 spoločnosť Hozelock Exel deklaruje, že po opusnení nášho miesta výroby nasledujúce modely navijaku Auto Reel:

- 2595 – Auto Reel s 40 m dlhou hadicou
 - 2597 – Auto Reel Flowmax s 30m dlhou hadicou
- splňajú základné zdravotné a bezpečnostné požiadavky:
- 2006/42/ES – Smernica o strojových zariadeniach a boli navrhnuté a vyrobené v súlade s nasledujúcimi špecifikáciami:
 - EN ISO 12100-1:2010
 - EN ISO 13857:2008

Podpis:.....

Nick Laciofano

Group Technical Director, Hozelock Exel.
891 Route des Frénes, 69400 Arnas, France

Miesto vydania: Arnas, France

Dátum vydania: 01 Marca 2021

RU

Перевод оригинальной инструкции

ОСТОРОЖНО! Внимательно прочтите инструкцию перед началом работы с устройством. СОХРАНИТЕ ЭТУ ИНСТРУКЦИЮ ДЛЯ ИСПОЛЬЗОВАНИЯ В БУДУЩЕМ.

• Данное устройство предназначено только для бытового использования и использования на улице, а также только для воды. Не используйте его для каких-либо других целей.

Дети вблизи данного устройства должны находиться под присмотром взрослых, которые запрещали бы им играть с ним.

• Устройство может быть использовано людьми с ограниченными физическими, сенсорными или умственными способностями или недостаточным опытом и знаниями, если они находятся под контролем или прошли инструкции по безопасной эксплуатации устройства и предупреждены о связанных с ним опасностях.

• Эксплуатация неквалифицированными лицами и теми, кто не прочел и не усвоил инструкции данного руководства, запрещена.

• Любые модификации, внесенные в устройство, делают декларацию о соответствии недействительной и освобождают изготовителя

от всякой ответственности в соответствии с гражданским и уголовным законодательством.

Быстрые полезные советы

- Если шланг не разматывается, выполните следующие действия:
Перекройте кран и спустите воду из шланга, открыв наконечник / насадку шланга.
Вернитесь к катушке, держа в руках конец шланга, и запустите механизм сматывания, взявшись за шланг рядом с катушкой, затем осторожно вытяните 15 – 30 см шланга, чтобы освободить защелку. (Убедитесь в отсутствии помех при сматывании шланга).
- При установке катушки убедитесь, что катушке ничего не мешает свободно поворачиваться на 180°
- При сверлении отверстий для крепления катушки необходимо использовать 7-мм сверло вертикально, воспользовавшись стержнем.
- Перед включением подачи воды убедитесь, что катушка зафиксирована на кронштейне.
- Чтобы размотать шланг, необходимо немного отвести его (15 - 30 см) от катушки, а затем вернуть назад к катушке.
- Фиксируйте шланг, когда он не используется, с помощью стопора на боковой стороне катушки.
- Опустите конец шланга в емкость с горячей водой на 30 секунд для того, чтобы облегчить присоединение к шланговым соединениям.

Монтаж и установка самоматывающейся катушки

ВЫБЕРИТЕ ПОДХОДЯЩЕЕ МЕСТО ДЛЯ УСТАНОВКИ

Рис.1

- Катушка спроектирована только для использования на улице и не подходит для использования в скраинах, установочными внутри помещений, если только она не используется вместе с соответствующим соединителем для кранов внутри помещений (номера деталей: 2159, 2176, 2177, 2274; не входят в комплект поставки)
- Катушка должна вращаться на 180°. Обеспечьте 65 см свободного пространства с обеих сторон кронштейна. (См. Рис.1.)
- Если шланг используется возле углов, то кронштейн должен быть установлен на расстоянии как минимум 1,6 м от угла, при этом необходимо использовать направляющую шланга (номер детали: 2392; не входит в комплект поставки)

УСТАНОВКА КРОНШТЕЙНА

Рис.2

- Сначала снимите два мешка изнутри настенного кронштейна. Они потребуются вам для монтажа. (Рис. 2a)

- Снимите настенный кронштейн (содержимое В) с катушки, освободив защелку (рис. 2а). Теперь настенный кронштейн готов к установке.
- **Важно: Убедитесь, воспользовавшись ватерпасом, что настенный кронштейн располагается вертикально (проушина замка (см. рис. 6. а) должна быть обращена вниз), и просверлите отверстия надлежащего размера (диаметром 7 мм и глубиной 50 мм) (рис. 2б).**
- Используйте четыре дюбеля и винты, входящие в комплект поставки (содержимое G). Поставляемые дюбеля и винты предназначены для стандартных кирпичных и бетонных стен. Для установки кронштейна на любую другую поверхность необходимо использовать дюбеля и винты, подходящие для этой поверхности.

ПОДКЛЮЧЕНИЕ ПОДАЮЩЕГО ШЛАНГА И ФИТТИНГОВ

Если подающий шланг слишком короткий и не достает до крана, замените его высококачественным шлангом диаметром 12,5 мм (½").

Рис.3 - Присоединение подающего шланга:

- Положите катушку стороной А вверх на мягкую поверхность и снимите боковой диск, крутя его против часовой стрелки и поднимая вверх (Рис.3а). После чего извлеките подающий шланг.
- Двукрепленные болта надежно удерживают на месте пластину на шланговом соединителе. Открутите эти два болта (Рис.3б).
- **НИКОГДА не пытайтесь открутить два других черных предохранительных болта!**
- Отсоедините шланговый соединитель. Отвинтите соединительную гайку шланга от шлангового соединителя и вставьте ее в шланг.
- Вставьте конец шланга в зубья входного отверстия и затяните гайку (Рис.3с). Убедитесь, что шланг максимально вставлен в отверстие соединителя.
- Снова присоедините шланговый соединитель к самосмазывающейся катушке и прикрутите назад два болта (Рис.3д).
- Одените обратно боковой диск (Рис.3е).

Присоедините концевой соединитель шланга (комплект D) к свободному концу подающего шланга. Присоедините водозапорный соединитель (комплект E) к шлангу для полива и присоедините наконечник / пистолет, поставляемый в комплекте с водозапорным соединителем (комплект G) (Рис.3ф).

СОВЕТ: Опустите конец шланга в емкость с горячей водой на 30 секунд для того, чтобы облегчить присоединение к шланговым соединителям.

УСТАНОВКА КАТУШКИ

- Освободите защелку на катушке. (Рис. 2а).
- Установите катушку на кронштейн, наклонив ее назад и разместив верхний держатель катушки на кронштейне (Рис.4а).
- Дайте самосмазывающейся катушке лечь в каретку (Рис.4б)

- Прикрутите резьбовой соединитель для крана (комплект С) к крану и подсоедините к нему подающий шланг с помощью концевое соединителя для шланга (Рис.5).
- Протестируйте сборку, чтобы убедиться в том, что катушка свободно вращается на 180°. Перед первым использованием открутите кран и пропустите воду через катушку. Проверьте шланг на наличие протечеканий и еще раз зажмите соединения шланга, если это необходимо.
- На катушку можно навесить замок (не прилагаются), если она остается без присмотра (рис. 6б).
- В нижней части кронштейна имеется отделение для хранения принадлежностей для шланга (рис. 6б).

ИСПОЛЬЗОВАНИЕ КАТУШКИ

- Чтобы вынуть шланг, возьмитесь за конец шланга и идите от катушки в любом направлении.
- Катушка оснащена автоматической защелкой для фиксации шланга, позволяющей обеспечивать требуемую длину шланга. Шланг можно положить на землю, и он не смотается.
- Если необходимо увеличить длину шланга, вытягивайте его по мере необходимости.
- Чтобы аккуратно смотать шланг, отведите его на 15 – 30 см от катушки, чтобы освободить фиксирующий механизм. Идите по направлению к катушке. Всегда удерживайте конец шланга во время сматывания. Если в ходе этого приходится прилагать усилия, попытайтесь выполнить следующие:
- Перекройте кран и спустите воду из шланга, отрыв наконечник / насадку шланга.
- Вернитесь к катушке, держа в руках конец шланга, и запустите механизм сматывания, взявшись за шланг рядом с катушкой, затем осторожно вытяните 15 – 30 см шланга, чтобы освободить защелку. (Убедитесь в отсутствии помех при сматывании шланга).

▲ ВАЖНО: КОНЕЦ ШЛАНГА ДОЛЖЕН БЫТЬ НАПРАВЛЕН К КАТУШКЕ.

ИСПОЛЬЗОВАНИЕ ПРЕДОХРАНИТЕЛЬНОГО ФИКСАТОРА

Рис.9

- Задействуйте предохранительный фиксатор с помощью диска на боковой стороне катушки.
- Предохранительный фиксатор выполняет две функции:
 - Препятствование вытягиванию шланга после полного сматывания
 - Предотвращение случайного сматывания во время использования шланга.
- Для блокировки поверните диск по направлению к символу (закрытый замок) (рис. 7а). Для снятия блокировки поверните диск таким образом, чтобы он указывал на символ (открытый замок) (рис. 7б).

- В целях обеспечения дополнительной безопасности всегда закрывайте катушку, когда оставляете ее без присмотра.

Безопасность

Не эксплуатируйте предохранительный фиксатор, когда катушка вращается.

▲ ВАЖНО: чтобы предотвратить повреждение или травмирование:

ЗАПРЕЩАЕТСЯ

- ▲ Отпускать шланг во время сматывания. Всегда направлять шланг к катушке, удерживая шланг.
- ▲ Совать пальцы или сторонние предметы в отверстие катушки, предназначенное для шланга, во время ее использования.
- ▲ Пытаться отвинтить болты с каких-либо деталей изделия. ОПАСНО: Данное изделие содержит предварительно напряженную пружину.
- ▲ Снимать шариковый предохранительный клапан со шланга для полива.

РЕКОМЕНДУЕТСЯ:

- ▲ Зимой снимать катушку со стены во избежание ее повреждения от мороза.
- ▲ Во избежания подкальзывания содержать пол/землю под катушкой настолько сухой, насколько это возможно.
- ▲ Держать кран закрытым и разгерметизировать шланг, если он не используется.

Для предотвращения повреждения самосмазывающейся катушки на протяжении зимних месяцев рекомендуется сливать излишнюю воду из шланга.

Для этого необходимо выполнить следующие действия :

1. Отключите подающий шланг от источника воды
 2. Поместите конец подающего шланга на землю
 3. Вытяните весь поливочный шланг из катушки , при этом убедившись что насадка на поливочном шланге находится в положении "закрыто", а затем полностью поднимите его , так чтобы вода внутри поливочного шланга стекла в сторону подающего шланга
 4. Избыток воды вытечет из подающего шланга
 5. Повторите манипуляцию, описанную в п.3 несколько раз
- Удаление избытка воды из вашей катушки Auto Reel сделаем не только легче в транспортировке , но и снизит риск замерзания воды внутри катушки в период зимнего хранения

Поиск и устранение неисправностей

Выключение функции автоматического сматывания

- Необходимо вытянуть шланг из катушки на 15 – 30 см, при несоблюдении длины вытягивания

автоматическое сматывание шланга осуществляться не будет. Самый простой способ запустить автоматическое сматывание – аккуратно потянуть за шланг у катушки.

Протечки

- Снимите боковой диск и затяните гайку, крепящую шланг к катушке
- Затяните гайку на коннекторе для конца шланга
- Затяните гайку на водозапорном коннекторе

Занесения шланга

- При повреждении поливочного шланга ни при каких обстоятельствах не пытайтесь починить его. Обратитесь в отдел обслуживания потребителей Hozelock.

Механизм автоматического сматывания

- При неисправности механизма автоматического сматывания, даже после истечения гарантийного срока, не пытайтесь починить или разобрать его. Обратитесь в отдел обслуживания потребителей Hozelock.

Запасные части и принадлежности

- Информацию о запасных частях и принадлежностях можно узнать на веб-сайте www.hozelockstore.com

Консультация

- Для получения консультации относительно изделия, пожалуйста, свяжитесь со: www.hozelock.com

Гарантия надежности:

- Срок эксплуатации самосмазывающего механизма гарантированно составляет 2 года, кроме неисправностей, возникающих по причине дефектного производства или материалов.
 - *2 года гарантии + 3 года дополнительно при условии регистрации на сайте Hozelock: www.hozelock-ru.com/garantia
- Пожалуйста, сохраните чек о покупке.

Технические данные*

	Модель		
	2401	2402	2403
Длина шланга	20m	25m	30m
Вес чистый	8.6 kg	9.7 kg	10.8 kg
Tmax	40°C		
Pmax	10 bar / 1 MPa / 145psi		

* Возможны изменения в связи с модификацией

Декларация о соответствии продукции требованиям технических регламентов

В соответствии с нормативным документом EN ISO/IEC 17050-1:2010

Компания Hazelock Exel заявляет, что на этапе выхода из производства следующие модели самосматывающейся катушки компании Hazelock:

- 2595 – Катушка самосматывающаяся со шлангом 40 м
- 2597 – Катушка самосматывающаяся Flowmax со шлангом 30 м

соответствуют основным требованиям к здоровью и безопасности, указанным в:

- 2006/42/ЕС — Директива по машинному оборудованию и были разработаны и изготовлены в соответствии со следующими техническими условиями:
- EN ISO 12100-1:2010
- EN ISO 13857:2008

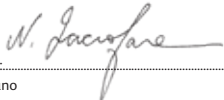

Подписано:.....

Nick Iaciofano

Group Technical Director, Hazelock Exel.
891 Route des Frères, 69400 Arnas, France

Место выдачи: Arnas, France

Дата выдачи: 01 марш 2021

EST

Originaljuhised.

 **ETTEVAATUST – Lugege käesolevad juhised enne selle otsa kasutamist hoolikalt läbi.**

Hoidke need juhised edasiseks vaatamiseks alles.

- See toode on mõeldud koduseks välistingimustes kasutamiseks ainult veega. Ärge kasutage seda mingil muul otstarbel.
- Lapsi tuleb järelda tagamaks, et nad ei mängi selle tootega.
- Isikud, kellel on piiratud füüsilised, sensoorsed või vaimsed võimed või kellel puuduvad kogemused ja teadmised, võivad seda toodet kasutada, kui neid jälgitakse või juhendatakse masina ohtuolukorras kasutamist ning nad mõistavad sellega seotud ohtusid.
- Kasutamine oskamatuete isikute või kasutusjuhendit mitte lugenud ja juhiseid mitte mõistnud isikute poolt on keelatud.
- Kõik seadmel teostatud muudatused muudavad vastavusdeklaratsiooni kehteteks ning vastavust tootja koost vastutusest tsiviil- ja kriminaalseadusandluse alusel.

Kiired näpunäited ja näpunäited

- Kui voolikut tagasi ei kerita, proovige järgmist: Keerake kraan kinni ja laske vesi voolikuotsaku/püstoli avamis eteel voolikust välja. Kõndige vooliku otsaga tagasi trumli juurde ja vallandage tagasi kerimise mehhanism, haarates trumli lähedal voolikut ja tõmmates voolikut fiksaatori vabastamiseks õrnalt umbes 13 kuni 30 cm. (Veenduge, et miski ei takistaks tagasi kerimise protseduuri töö ajal vooliku liikumist.)
- Trumli paigaldamisel tagage, et miski ei takistaks trumli vabalt 180° liikumist.
- Kriitilise tähtsusega on kasutada trumli paigaldusavade puurimisel 7 mm puuri.
- Veenduge vesiloidi abil, et seinakonsool on paigaldatud vertikaalselt.
- Kontrollige enne veevarustuse avamist, et trummel on konsoolile lukustatud.
- Voolikut ei kerita tagasi, kui seda ei tõmmata lähikesk maad (15 kuni 30 cm) trumlist eemale ning ei jalutata seejärel aeglaselt trumli suunas tagasi.
- Kui voolikut ei kasutata, kasutage selle lukustamiseks trumli küljel asuvat lukku.
- Vooliku ühenduste kinnitamise lihtsustamiseks kaste vooliku ots 30 sekundiks kausi kuuma vette.

Montaaž ja paigaldus Auto Reel

SOBIVA PAIGALDUSKOHA VALIMINE

Joonis 1

- Trummel on mõeldud kasutamiseks välistingimustes ning see ei sobi kasutamiseks sisekraanidega, välja arvatud juhul, kui seda kasutatakse koos vastava sisekraani ühendusega (osa nr-d: 2159, 2176, 2177, 2274, mis ei ole lisatud)
- Trummel peab olema võimeline liikuma 180°. Jätke seinakonsoolile mõlemale küljele 65 cm vaba ruumi. (Vt Joonis 1)
- Kui voolikut tuleb kasutada ümber nurkade, peab seinakonsool olema paigaldatud nurgast vähemalt 1,60 m kaugusele ning kasutada tuleb voolikujuhti (osa nr: 2392, mis ei ole lisatud).

SEINAKONSOOLI PAIGALDAMINE

Joonis 2

- Esmalt eemaldage seinakonsooli sisemusest kaks kotti. Vajate neid paigaldamiseks. (Joonis 2a)
- Eemaldage seinakonsool (sisu B) trumliilt, vabastades trumli lukustusklambrid (joonis 2b). Nüüd saab seinakonsooli paigaldamiseks valmis eemaldada.
- Tähtis: Veenduge, et seinakonsool oleks vertikaalses asendis (tabeluku aasaga (vt joonis 6)) allapoole suunatud) ning puuritud on õige suurusega avad (7 mm läbimõõduga ja 50 mm sügavusega) (joonis 2c).
- Kasutage lisatud nelja tüüblit ja kruvi (sisu G). Lisatud tüüblid ja kruvid on mõeldud kasutamiseks

standardsetel tellis- ja betoonmüüridel. Konsooli kinnitamiseks muule pinnale peate kasutama sellele pinnale sobivaid kruvisid ja tüüblid.

TOITEVoolIKU JA KINNITUSTE ÜHENDAMINE

- Kui lisatud toitevooliku on teie kraanini ulatamiseks liiga lühike, asendage see hea kvaliteediga 12,5 mm (½") voolikuga.
- Joonis 3 – Toitevooliku ühendamine:**
- Asetage trummel küljega A üleväl pehmele pinnale ja eemaldage lapiku kruvikeeraja abil külgmine ketas (joonis 3a).
 - Voolikuühendusel olevat plaati hoivavad kohal kaks ristpeakruvi. Eemaldage need kaks kruvi. (Joonis 3b)
 - **ÄRGE kunagi püüdke eemaldada teisi kahte musta turvakruvi!**
 - Eemaldage voolikuühendus. Keerake voolikumutter voolikuühendusele maha ja libistage see voolikule.
 - Suruge voolik sisendi hammastele ja pingutage mutter (joonis 3c). Veenduge, et voolik oleks lõpuni ühendusse vajutatud.
 - Viige voolikuühendus tagasi automaattrumliisse ja paigaldage tagasi kaks kruvi (joonis 3d).
 - Paigaldage tagasi külgmine ketas (joonis 3e).
 - Kinnitage vooliku otsaühendus (sisu E) toitevooliku vabale otsale. Ühendage veesulguri ühendus (sisu F – mudeli Flowmax puhul eelpaigaldatud) kastimisvoolikule ja ühendage lisatud otsak/püstol veesulguri ühendusele (sisu H) (joonis 3f).

NÕUANNE: Vooliku ühenduste kinnitamise lihtsustamiseks kaste vooliku ots 30 sekundiks kausi kuuma vette.

TRUMLI PAIGALDAMINE

- Vabastage trumli lukustusklamber. (Joonis 2a.)
 - Paigaldage trummel konsoolile, kallutades trumlit tahapole ja asetades trumli ülemise konsoolipesa konsoolile (joonis 4a).
 - Laske automaattrumliil langeda alumisele konsoolile (joonis 4b).
 - Lukustage see lukustusklambril kohale (joonis 4c).
- Veenduge, et klambrid on kohale kinnitunud.
- Ühendage keermestatud kraaniühendus (sisu D) oma kraaniga ja ühendage sellega vooliku otsaühendus abil toitevooliku (joonis 5).
 - Testige koostu tagamaks, et trummel saab vabalt 180° liikuda. Enne esmakordset kasutamist keerake kraan lahti ja laske veel läbi trumli voolata. Kontrollige lekte suhtes ja vajadusel pingutage voolikuühendusest uuesti.
 - Trumli järelevaletta seinal jätmisel saab sellele paigaldada tabeluku (pole kaasas) (joonis 6a).
 - Konsoolil allosas asub tarvikute hoiukoht voolikuotsa tarvikute säilitamiseks (joonis 6b).

TRUMLI KASUTAMINE

- Voolik väljatõmbamiseks haarake vooliku otsast ja kõndige trumlist suvalises suunas eemale.
- Trumil on automaatne fiksaator vooliku paigaldamiseks suvalisel vajalikul pikkusel kasutamiseks.

Voolik saab asetada maha ja seda ei kerita tagasi.

- Kui vaja on rohkem voolikut, tõmmake seda vastavalt vajadusele välja.
- Vooliku tagasi kerimiseks tõmmake voolikut lukustusmehhanismi vabastamiseks õrnalt 15 kuni 30 cm trumlist eemale. Kõndige trumli suunas tagasi. Hoidke tagasi kerimise ajal alati vooliku otsast. Kui teil on sellega raskusi: Keerake kraan kinni ja laske vesi voolikuotsaku/püstoli avamis eteel voolikust välja. Kõndige vooliku otsaga tagasi trumli juurde ja vallandage tagasi kerimise mehhanism, haarates trumli lähedal voolikut ja tõmmates voolikut fiksaatori vabastamiseks õrnalt umbes 13 kuni 30 cm. (Veenduge, et miski ei takistaks tagasi kerimise protseduuri töö ajal vooliku liikumist.)

⚠ TÄHTIS: Vooliku ots tuleb trumli juurde tagasi jalutada.

TURVALUKU KASUTAMINE

Joonis 8

- Kasutage turvalukku trumli küljel asuva ketta abil.
- Turvalukul on kaks funktsiooni: Takistada täielikult tagasi keritud vooliku väljatõmbamist. Takistada juhuslikult tagasi kerimist vooliku kasutamise ajal.
- Lukustamiseks pöörake ketas "sulistetabaluks" sümboli suunas (joonis 8a). Avamiseks pöörake ketast nli, et see on suunatud "avatud tabeluku" sümbolile (joonis 8b).
- Täiendava turvalisuse tagamiseks lukustage trummel alati, kui jätate selle järelevaletta.

Ohutus

- **Ärge kasutage turvalukku trumli pöörlemise ajal.**
- **⚠ TÄHTIS: Kahjustuste või vigastuste vältimiseks: ÄRGE:**
 - Laske tagasi kerimise ajal voolikust lahti. Kõndige alati trumli juurde tagasi voolikust hoides.
 - Asetage töö ajal sõrmi või esemeid vooliku avasse või trumliisse.
 - Püüdke eemaldada kruvisid mõnelt toote osalt. OHT: See toode sisaldab eelpingutatud vedru.
 - Eemaldage kastimisvoolikult kuulsulgurit.
- **TEHKE:**
 - Külma kahjustuste vältimiseks eemaldage trummel talvel seinalt.
 - Libisemise ohtu vähendamiseks hoidke põrand/ maapind trumli all veest võimalikult puhtana.
 - Kui seda ei kasutata, keerake kraan kinni.
- **Teie automaattrumli talvekuulid kahjustamise vältimiseks on soovitatav liigne vesi vooliku torust väljutada.**

Seda saab teha järgmiste sammude teostamise teel:

1. Ühendage toitevooliku kraani küljest lahti
2. Asetage toitevooliku ots maapinnale
3. Tõmmake kogu voolik välja, tagades et vooliku

otsaühendus on 'suletud', ning seejärel kerige see täielikult tagasi.

4. Liigne vesi väljub tootevoolikust.

5. Korrake samm 3 korduvalt.

Liigne vee automaattrumlist väljutamise teel ei muutu see mitte ainult talveks sisse transportimisel kergemaks, vaid vähendab ka vee trumliis jätumise ohtu.

Tõrkeotsing

Automaatse tagasi kerimise aktiveerimine

• Voolikut tuleb trumlist välja tõmmata vähemikus 15 cm kuni 30 cm, vähem või rohkem tõmmates voolikut automaatselt tagasi ei kerita. Lihtsaim viis automaatselt kerimise vallandamiseks on tõmmata voolikut õrnalt trumli juures.

Lekked

- Eemaldage külgmine ketas ja pingutage voolikut trumlile kinnitavat mutrit.
- Pingutage vooliku otsaühenduse mutrit.
- Pingutage veesulguri ühenduse mutrit.

Vooliku asendamine

• Kastmisvooliku kahjustuste korral ei tohi te seda mingil juhul parandada proovida. Põõrduge abi saamiseks Hozelocki klienditeeninduse poole.

Automaattrumli mehhanism

• Automaattrumli mehhanismi rikke korral isegi väljaspool garantiiaega ärge püüdke seda remontida ega demonteerida. Põõrduge abi saamiseks Hozelocki klienditeeninduse poole.

Varuosad ja tarvikud

• Varuosade ja tarvikute suhtes külastage palun www.hozelockservice.com

Nõuanne

- Tooteabi saamiseks võtke palun ühendust: www.hozelock.com

Garantii

• Sellel automaattrumlik on 2-aastane garantii tootmis- või materjalidefektide tõttu tekkinute rikete suhtes.

*2-aastane garantii + veel 3 aastat, kui registreerite ennast Hozelocki veebilehel. Kehivand tingimused: www.hozelock.com/guarantee
Palun hoidke oma ostutšekk alates.

Vastavusdeklaratsioon

Vastavalt EN ISO/IEC 17050-1:2010

Hozelock Exel kinnitab, et tootmiskohast väljudes vastavald järgmise Hozelocki automaattrumli mudelid:

- 2595 – automaattrummel 40 m voolikuga
- 2597 – automaattrummel Flowmax 30 m voolikuga

järgmise direktiivi peamiste tervishoiu- ja ohutusnõuetele:

- 2006/42/EÜ – Masinadirektiiv ning on loodud ja toodetud vastavalt järgmistele spetsifikatsioonidele:
- EN ISO 12100-1:2010
- EN ISO 13857:2008



Allkirjastanud:.....

Nick Jaciofano

Group Technical Director, Hozelock Exel.
891 Route des Frères, 69400 Arnas, France
Väljastuskoht: Arnas, France

Väljastuskupäev: 1. Märts 2021

Tehnilised andmed*

	Model		
	2401	2402	2403
Vooliku pikkus	20m	25m	30m
Netokaal	8.6 kg	9.7 kg	10.8 kg
Tmax	40°C		
Pmax	10 bar / 1 MPa / 145psi		

*Võimalikud tehnilised muudatused

LAT

Originaalsed instruktsijas.

 **UZMANĪBU - Pirms šī produkta lietošanas rūpīgi izlasiet šīs instruktsijas. Saglabājiet šīs instruktsijas izmantošanai nākotne.**

- Šis produkts ir paredzēts lietošanai ar ūdeni un vieniģi ārpus telpām. Nelietot citiem mērķiem.
- Bērni jāuzrauga, lai pārliecinātos, ka viņi nespēlējas ar šo produktu.
- Šo produktu var lietot cilvēki ar ierobežotām fiziskām, maņu vai garīgām spējām, vai pieredzes un zināšanu trūkumu, ja viņiem ir nodrošināta droša uzraudzība vai instruktsijas mašīnas izmantošanas laikā, un viņi saprot ar to saistītos apdraudējumus.
- Mašīnas lietošana nekvalificētiem personām vai personām, kuras nav lasījušas un nav izpratušas instruktsijas, ir aizliegta.
- Jebkuras modifikācijas, kas veiktas iekārtai padara atbilstības deklarāciju par spēkā neesošu un atbrīvo ražotāju no visas atbildības saskaņā ar atbilstošo likumdošanu.

Ātri padomi un padomi

- Ja šūtene netiek atīta izmēģiniet sekojošo: Aizgrieziet krānu un izlaidiet ūdeni no šūtēnes atverot šūtēnes sprauslu / pistoli.

Dodieties atpakaļ uz spoli ar šūtēnes galu un iedarbiniet atīšanas mehānismu, satverot šūtēni blakus spolei, un uzmanīgi paveliciet šūtēni apmēram 15 līdz 30 cm, lai atbrīvotu aizbaidni.

- (Pārliecinieties, ka nekas netraucē šūtēni, kamēr atīšanas procedūra ir aktīva.)
- Uzstādot spoli, pārliecinieties, ka nekas netraucē spolei brīvi kustēties 180 grādu diapazonā.
- Veicot urbumus, lai uzstādītu spoli, ir būtiski izmantot 7 mm urbi.
- Izmantojot līmenrādi pārliecinieties, ka sienas stiprinājums ir uzstādīts vertikāli.
- Pirms ūdens padeves ieslēgšanas pārliecinieties, ka spole ir piestiprināta pie stiprinājuma.
- Šūtēne netiks atīta, ja vien tā nav vilkt nelielā attālumā (no 15 līdz 30 cm) no spoles, un tad panesta atpakaļ uz spoles pusē.
- Izmantojiet slēdzeni spoles sānos, lai bloķētu šūtēni, kad tā netiek lietota.
- Iemērciet šūtēnes galu blōdā ar karstu ūdeni uz 30 sekundēs, lai to būtu vieglāk ievietot šūtēnes savienotājā.

Montāža un uzstādīšana Auto spoles

IZVĒLIETIES UZSTĀDĪŠANAI PIEMĒROTU VIETU

Att.1

- Spole ir izstrādāta lietošanai āra apstākļos un nav piemērota lietošanai iekštelpu krānos. Ja vien to neizmanto kopā ar atbilstošu iekštelpu krāna savienotāju (detālas nr. 2159, 2176, 2177, 2274, kas nav iekļauti komplektā)
- Spolei jāspēj kustēties 180 grādu diapazonā. Atstājiet 65 cm atstarpi abās sienas stiprinājuma pusēs. (Skatiet att. 1)
- Ja šūtēne ir jāizmanto ap stūriem, sienas stiprinājums jāuzstāda vismaz 1,60 m attālumā no stūra un jāizmanto šūtēnes vadotne (detālas nr. 2392, kas nav iekļauta komplektā).

UZSTĀDIET SIENAS STIPRINĀJUMU

Att.2

- Vispirms izņemiet divus mumsienas sienas stiprinājuma iekšpusēs. Jums tie būs nepieciešami uzstādīšanai. (att. 2a)
- Noņemiet sienas stiprinājumu (saturis B) no spoles atīzādot spoles fiksējošo aizdari (att. 2b). Sienas stiprinājumu tagad var noņemt un tas ir gatavs uzstādīšanai.
- Svarīgi: Pārliecinieties, vai sienas stiprinājums ir vertikāls (ar aizdārma tipa cilpu (skat. 6a attēlu) uz leju) un vai ir izurbti pareizā izmēra caurumi (diametrs 7 mm un dziļums 50 mm) (att. 2c).
- Izmantojot komplektācijā esošos četrus sienas aizbāznus un skrūves (saturis G). Komplektā esošie aizbāzni ir skrūves ir paredzētas lietošanai standartā kīegļu un betona sienās. Lai piestiprinātu stiprinājumu uz jebkuras citas virsmas, jums jāizmanto šai virsmai piemērotas skrūves un aizbāzņi.

SAVIEŅOJIET PADEVES ŠŪTĒNI UN ATMATŪRU

• Ja piegādātā padeves šūtēne ir pārāk īsa, lai sasniegtu ūdens krānu nomainiet to ar labas kvalitātes 12,5 mm (½ ") šūtēni.

3.Att. - Padeves šūtēnes piestiprināšana

- Nolieciet spoli uz mīksta virsmas ar A pusi uz augšu un noņemiet sānu disku, izmantojot plakānu skrūvgriezi (att. 3a).
- Divas pozidri skrūves tur plāksni vietā uz šūtēnes savienotāja. Noņemiet šīs divas skrūves. (3b att)
- **NEKAD nemēģiniet noņemt atlikušās divas melnās drošības skrūves!**
- Noņemiet šūtēnes savienotāju. Atskrūvējiet šūtēnes uzgriezni no šūtēnes savienotāja un uzbidiet to uz šūtēnes.
- Iebīdīt šūtēnes gala iepļūdes zobos un pievelciet uzgriezni (att. 3c). Pārliecinieties, ka šūtēne ir pilnībā iespiesta savienotāja.
- Nomainiet šūtēnes savienotāju automātiskās spoles šūtēnes atīšanas sistēmā un nomainiet divas skrūves (att. 3d).
- Atlieciet sānu disku vietā (att. 3e)

Pievienojiet šūtēnes gala savienotāju (D saturs) pie padeves šūtēnes brīvā gala. Pievienojiet ūdens pieturas savienotāju (E saturs) pie laistīšanas šūtēnes un pievienojiet piegādāto sprauslu / pistoli pie ūdens pieturas savienotāja (G saturs).

PADOMS: Iemērciet šūtēnes galu blōdā ar karstu ūdeni uz 30 sekundēs, lai to būtu vieglāk ievietot šūtēnes savienotājā.

SPOLES UZSTĀDĪŠANA

- Atlaidiet spoles fiksējošo aizdari. (att. 2a)
- Uzstādiet spoli uz stiprinājuma novietojiet spoli uz tās otras pusēs un uzliekot spoles augšējo stiprinājuma uzmaivas uz stiprinājuma (att. 4a).
- Ļaujiet automātiskai spolei iekrist apakšējā stiprinājumā (att. 4b)
- Nostipriniet vietā izmantojot bloķēšanas aizdari (att. 4c).
- Pārliecinieties, ka skavas ir nofiksētas savā vietā.
- Pievienojiet vītņoto ūdens krāna savienotāju (saturis D) pie ūdens krāna un pievienojiet tam padeves šūtēni izmantojot šūtēnes gala savienotāju (att. 5).
- Pārbaudiet montāžu, lai pārliecinātos, ka spole brīvi kustas par 180 grādu diapazonā. Pagarieziet ūdens krānu un izlaidiet ūdeni cauri spolei pirms tās pirmās lietošanas reizes. Pārbaudiet, ka nav radušās nopļūdes, un, ja nepieciešams, pievelciet šūtēnes savienojumus vēlreiz.
- Piekaramā atslēga (nav piegādāta komplektā) var tikt piestiprināta pie spoles, ja to atstāt bez uzraudzības uz sienas (att. 6a)
- Šūtēnes gala stiprinājuma apakšpusē ir pieejams papildkrūvi savienojuma punkts šūtēnes gala papildkrūvi ievietošanai (att. 6b).

SPOLES IZMANTOŠANA

- Lai izvilktu šūtēni, satveriet šūtēnes galu un ejiet prom no spoles jebkurā virzienā.

- Spolei ir automātisks fiksators, kas šļūteni notur vietā, lai to varētu izmantot jebkurā vajadzīgajā garumā. Šļūteni var novietot uz zemes un tā netiks atļūta.
 - Ja nepieciešama vairāk šļūtenes, pēc nepieciešamības pavelciet ot garāku.
 - Lai atļūtu šļūteni, uzmanīgi pavelciet šļūteni 15–30 cm attālumā prom no spoles, lai atbrīvotu bloķēšanas mehānismu. Eļiet atpakaļ uz spoles pusi. Attīšanas laikā vienmēr turiet šļūtenes galu. Ja jums rodas grūtības to izdarīt, mēģiniet šādi: Aizgrieziet krānu un izlaidiet ūdeni no šļūtenes atverot šļūtenes sprauslu/pistoli. Dodieties atpakaļ uz spoli ar šļūtenes galu un iedarbiniet attīšanas mehānismu, satverot šļūteni blakus spolei, un uzmanīgi pavelciet šļūteni apmēram 15 līdz 30 cm, lai atbrīvotu aizbīdni. (Pārliecinieties, ka nekas netraucē šļūteni, kamēr attīšanas procedūra ir aktīva.)
- ⚠ SVARĪGI: ŠĻŪTENES GALU JĀNOVIETO ATPAKAĻ SPOLĒ.**

IZMANTOJOT DROŠĪBAS SLĒDZI

Att. 7

- Izmantojiet drošības slēdzeni ar ciparnīcu spoles sānos.
- Drošības slēdzenī ir divas funkcijas:
 - Lai apturētu šļūtenes izvilkšanu, kad tā ir pilnībā atļūta.
 - Lai apturētu nejašu attīšanu, kamēr šļūtene tiek izmantota.
- Lai to aizslēgtu, pagrieziet pogu simbola "slēdzene slēgta" virzienā (att. 8a). Lai to atslēgtu, pagrieziet pogu simbola "slēdzene atslēgta" virzienā (att. 8b).
- Papildus drošībai vienmēr nofiksējiet spoli, kad tā tiek atstāta bez uzraudzības.

Drošība

- Nestrādājiet ar drošības slēdzeni, kad spole griežas.
- ⚠ **SVARĪGI:** Lai izvairītos no bojājumiem vai savainojumiem:

NEDARIET:

- ⚠ Attīšanas laikā nepalaidiet šļūteni vaļā. Vienmēr eļiet atpakaļ uz spoli turot šļūteni.
- ⚠ Darbības laikā ievietojiet pirkstus vai priekšmetus spoles šļūtenes atverē.
- ⚠ Izņemt skrūves no jebkuras produkta daļas.
- ⚠ **BĪSTAMĪBA:** Šis produkts satur iepriekš uzvilktu atspēri.
- ⚠ Neņemiet lodveida aizturi no laiššanas šļūtenes.

DARIET:

- ⚠ Lai novērstu sala bojājumus, ziemā neņemiet spoli no sienas.
- ⚠ Turiet grīdu/zemi zem spoles pēc iespējas sausāku, lai mazinātu sliedēšanas risku.
- ⚠ Aizgrieziet ūdens krānu, kad to neizmantojat.
- ⚠ Lai ziemas mēnešos netiktu nodarīti bojājumi jūsu automātiskajai spolei, ieteicams no šļūtenes iztukšot lieko ūdeni.

To iespējams izdarīt veicot šādas darbības:

1. Atvienojiet padeves šļūteni no ūdens krāna
 2. Novietojiet padeves šļūtenes galu uz zemes
 3. Izvelciet visu šļūteni pārliecinoties, ka šļūtenes gala savienojums ir "aizvērts", un pēc tam pilnībā ievielciet to
 4. Pārmērīgs ūdens iztecēs no padeves šļūtenes
5. Atkārtojiet 3. soli vairākas reizes
- Atbrīvojoties no liekā ūdens no automātiskās spoles, ziema tas ne tikai kļūs vieglāk pārvietojams, bet arī samazinās ūdens sasaldēšanas risku spoles iekšpusē.

Problēmu novēršana

Automātiskās attīšanas aktivēšana

- Šļūtene jāpavelk no spoles aptuveni 15 cm līdz 30 cm, mazāk vai vairāk, un šļūtene netiks automātiski atļūta. Vienkāršākais veids kā aktivizēt automātisko attīšanu ir uzmanīgi vilkt šļūteni pie spoles.

Noplūdes

- Noņemiet sānu disku un ievielciet uzgriezni, kas savieno šļūteni ar spoli.
- Ievielciet šļūtenes gala savienotāja uzgriezni.
- Ievielciet uzgriezni uz ūdens plūsmas apzīmēšanas savienotāja.

Šļūtenes nomaīņa

- Ja laiššanas šļūtene tiek bojāta, nekādā gadījumā nemēģiniet to salabot. Sazinieties ar Hozelock klientu pakalpojumu servisu, lai saņemtu palīdzību.

Automātiskās spoles mehānisms

- Ja automātiskās spoles mehānisms kļūst bojāts, pat ja tas notiek pēc ārpus garantijas laika beigām, nemēģiniet to salabot vai izjaukt. Sazinieties ar Hozelock klientu pakalpojumu servisu, lai saņemtu palīdzību.

Rezerves daļas un piederumi

- Rezerves daļām un piederumiem, lūdz, apmeklējiet www.hozelockservice.com

Padoms

- Lai saņemtu produktu konsultāciju, lūdz, sazinieties ar Hozelock klientu apkalpošanas servisu, Hozelock Ltd., Midpoint Park, Birmingham, B76 1AB. Tāl.: 0121 313 1122 www.hozelock.com

Garantija

- Šī automātiskā spolei ir 2 gadu garantija pret bojājumiem, kas radušies nepareizas ražošanas vai materiālu dēļ.
 - 2 gadu garantija + papildu 3 gadi, ja reģistrējaties tiešsaistē ar Hozelock. Tiek piemēroti noteikumi un nosacījumi: www.hozelock.com/guarantee
- Lūdz, saglabājiēt pirkuma čeku.

Atbilstības deklarācija

Saskaņā ar EN ISO/IEC 17050-1:2010

- Hozelock Exel paziņa, ka, atstājot mūsu ražotni šādi Hozelock automātiskās spoles modeļi:
- 2595 – automātiskā spole ar 40m šļūteni
 - 2597 – automātiskā spole Flowmax ar 30m šļūteni atbilst veselības un drošības prasībām, kas noteiktas:
 - 2006/42/ĒK – direktīvai par mašīnām un ir izstrādātas un ražotas atbilstoši specifikācijām, kas atbilst:
 - EN ISO 12100-1:2010
 - EN ISO 13857:2008

N. Jaciofano

Parakstījis:.....

Nick Jaciofano

Group Technical Director, Hozelock Exel.
891 Route des Frènes, 69400 Arnas, France
Izsniegšanas vieta: Arnas, France
Izsniegšanas datums: 1 Martā 2021

Tehniskie dati*

	Model		
	2401	2402	2403
Šļūtenes garums	20m	25m	30m
Neto svars	8.6 kg	9.7 kg	10.8 kg
Maks. temp	40°C		
Maks. spied	10 bar / 1 MPa / 145psi		

* Tehnisku uzlabojumu rezultātā iespējamas izmaiņas

LIT

Originali naudojimo instrukcija.

ⓘ ISPĒJĪMAS – priēš naudodami gaminį, atidizij perskaitykite šią instrukciją. Išsaugokite šią instrukciją atečiai.

- Šis gaminys skirtas naudoti tik butyje, lauke su vandeniu. Nenaudokite jokiu kitu tikslu.
- Būtinyje stebėti, kad vaikai nežaistų su šiuo gaminiu.
- Šį gaminį gali naudoti žmonės, turintys ribotas fizines, jutimines ar psichines galimybes, arba patirties ir žinių stokojantys asmenys, jei jie yra prižiūrimi arba jiems pateiktos instrukcijos dėl saugaus įrenginio naudojimo, suvokiant galimus pavojus.
- Prietaisui draudžiama naudotis nekvalifikuotiems asmenims arba tiems, kurie neperskaitė ir nesuprato instrukcijos.
- Atlikus bet kokius prietaiso pakeitimus, atitikties deklaracija tampa negaliojanti ir gamintojas yra atleidžiamas nuo atsakomybės pagal civilinę ir

baudžiamąją teisę.

Trumpi patarimai ir patarimai

- Jei žarna nesisuka, pabandykite atlikti šiuos veiksmus:
 - atsukite čiaupą ir išleiskite vandenį iš žarnos, atidarydami jos antgalį / pistoletą.
 - Grįžkite atgal prie ritės su žarnos galu ir įjunkite susukimo mechanizmą, laikydami žarną šalia ritės. Švelniai patraukite žarną apie 15–30 cm, kad atrakinumėtė sklįstį.
 - (Susukant, įsitikinkite, kad žarnai niekas netrukdo).
- Montuodami ritę, įsitikinkite, kad niekas netrukdo jai laisvai sukstis 180° kampu.
- Darant skyles ritei tvirtinti, labai svarbu naudoti 7 mm gražtą.
- Patikrinkite, ar sienos laikiklis pritvirtintas vertikaliai, naudodami gulsčiuoklį.
- Prieš įjungdami vandens tiekimą, patikrinkite, ar ritė užfiksuota laikiklyje.
- Žarna suskįs, jei ji bus patraukta trumpą atstumą (15–30 cm) nuo ritės, o tada grįš link jos.
- Jei nenaudojate žarnos, užfiksuokite ritės šone esantį užraktą.
- 30 sek. panardinkite žarnos galą į dubenį su karštu vandeniu, kad būtų lengviau jį pritvirtinti prie žarnos jungčių.

Surinkimas ir montavimas automatinės ritės

TINKAMOS MONTAVIMO VIETOS PASIRINKIMAS

1 pav.

- Ritė yra skirta išoriniam naudojimui ir nėra tinkama naudoti su vidiniais čiaupais, nebent naudojama kartu su atitinkama vidinio čiaupo jungtimi (dalis Nr. 2159, 2176, 2177, 2274 nepridėtos)
- Ritė turi galėti pasisukti 180° kampu. Abiejose sieninio laikiklio pusėse palikite 65 cm laisvos vietos. (Žr. 1 pav.)
- Jei žarna bus naudojama aplink kampus, sieninį laikiklį reikia pritvirtinti mažiausiai 1,60 m atstumu nuo kampo ir reikėtų naudoti žarnos kreiptuvą (dalis Nr. 2392 nepridėta).

SIENINIO LAIKIKLIO MONTAVIMAS 2 pav.

- Pirmiausia išimkite du maišelius iš sieninio laikiklio. Jų jums reikės montavimui. (2a pav.)
- Nuimkite sieninį laikiklį (B turinys) nuo ritės, atrakinami jos fiksatoriai (2b pav.). Dabar sieninį laikiklį galima nuimti ir pasruošti montavimui.
- Svarbu: įsitikinkite, kad sieninis laikiklis yra patalpintas vertikaliai (sponos kilpa (žr. 6a pav.) nukreipta žemyn) ir kad išgręžtos tinkamo dydžio skylės (7 mm skersmens ir 50 mm gylio) (2c pav.)
- Naudokite keturis pridėdamas sieninius kištukus ir varžtus (G turinys). Pridėdami kištukai ir varžtai yra skirti naudoti standartinėms plytų ir betono

sienoms. Norėdami pritrivinti laikiklį prie bet kurio kito paviršiaus, turėtumėte naudoti tam paviršiu tinkamus varžtus ir kaiščius.

TIKTUOVAS ŽARNOS IR JUNGIAMŲJŲ DALIŲ PRIJUNGIMAS

- Jei pridėta tiaktuova žarna yra per trumpa, kad pasiektų čiuaupą, pakeiskite ją kokybiška 12,5 mm (½") žarna.

3 pav. – Tiaktuova žarnos tvirtinimas

- Padėkite ritę ant minkšto paviršiaus. A pusė turėtų būti nukreipta į viršų, ir ploškėčiu atsuktuvu išimkite šoninį diską (3a pav.).
- Du kryžminiai varžtai laiko ant žarnos jungties esančią ploškėlę. Nuimkite šiuos du varžtus. (3b pav.)

NIEKADA nenuimkite kitų dviejų juodų apsauginių varžtų!

- Išimkite žarnos jungtį. Atsukite žarnos veržlę nuo žarnos jungties ir pastumkite ją at galą.
 - Įstumkite žarnos galą į leidimo dantukis ir priveržkite veržlę (3c pav.). Įsitikinkite, kad žarna iki galo įstumta į jungtį.
 - Pakeiskite žarnos galą į automatinę ritę ir pakeiskite du varžtus (3d pav.).
 - Vėl pritrivinkite šoninį diską (3e pav.).
- Pritrivinkite žarnos galinę jungtį (E turinys) prie laisvo tiaktuovo žarnos galo. Pritrivinkite vandens sustabdymo jungtį (F turinys) – iš anksto pritaikytas „Flowmax“ moduliui) prie laisvumo žarnos „prijunkite pridėtą purkštuką / pistoletą prie vandens sustabdymo jungties (H turinys) (3f pav.).

PATARIMAS: 30 sek. panardinkite žarnos galį į dubenį su karštu vandeniu, kad būtų lengviau pritrivinti prie žarnos jungčių.

RITĖS MONTAVIMAS

- Atleiskite ritės fiksatorių. (2a pav.).
- Pritrivinkite ritę ant laikiklio į atlenkdam ir uždėdami viršutinį ritės laikiklio lizdą ant laikiklio (4a pav.).
- Leiskite automatinio ritei užkristi ant apatinio laikiklio (4b pav.).
- Užfiksuokite vietoje naudodami fiksatorių (4c pav.). Įsitikinkite, kad spaustukai užfiksuoti savo vietoje.
- Pritrivinkite srieginę čiuaupą jungtį (D turinys) prie čiuaupo ir prie jo prijunkite tiaktuovą žarną per žarnos galinę jungtį (5 pav.).
- Patikrinkite mazgą, kad ritė laisvai suktysi 180° kampu. Prieš naudodami pirmą kartą, atsukite čiuaupą ir paleiskite vandenį per ritę. Patikrinkite sandarumą ir, jei reikia, priveržkite žarnų jungtis.
- Montuojama spyna (nepridėta) gali būti dedama prie ritės, kai ši paleikama be priežiūros ant sienos (6a pav.).
- Laikiklio apačioje yra priedų įdėjimo taškas žarnų galų priedams įdėti (6b pav.).

RITĖS NAUDOJIMAS

- Norėdami ištraukti žarną, paimkite žarnos galą ir eikite nuo ritės bet kuria kryptimi.
- Ritė turi automatinį skląstį, kuris laiko žarną vietoje,

naudojant reikiamą ilgį. Padėjus žarną ant žemės, ji nesusisuks.

- Jei reikia daugiau žarnos, ištraukite jos tiek, kiek reikia.
- Norėdami atsukti žarną, švelniai patraukite 15–30 cm jos nuo ritės, kad atlaisvintumėte fiksavimo mechanizmą. Eikite atgal link ritės. Laikykite žarnos galą, kol ji atsicsuoka. Jei tai yra sunku padaryti, atlikite šiuos veiksmus:
 - atsukite čiuaupą ir išleiskite vandenį iš žarnos, atidarydami jos angalį / pistoletą,
 - Grįžkite atgal prie ritės su žarnos galu ir įjunkite susukimo mechanizmą, laikydami žarną šalia ritės. Švelniai patraukite žarną apie 15–30 cm, kad atlaisvintumėte skląstį.

(Susukant, įsitinkite, kad žarna niekas netrukdo).

⚠ SVARBU: ŽARNOS GALAS TURI GRĮŽTI ATGAL PRIE RITĖS

SAUGOS UŽRAKTO NAUDOJIMAS

- 8 pav.
- Saugos užraktą valdykite ritės šone esančiu ratuku.
- Saugos užraktas turi dvi funkcijas:
 - sustabdo žarnos ištraukimą, kai ji visiškai suvyniota; sustabdo atsitiktinį atsicsukimą, kol naudojama žarna.
- Norėdami užrakinti, pasukite ratuką link simbolio „Spyna užrakinta“ (8a pav.). Norėdami atrakinti, pasukite ratuką taip, kad jis būtų nukreiptas į simbolį „Spyna atrakinta“ (8b pav.).
- Kad būtų užtikrintas didesnis saugumas, visada užfiksuokite be priežiūros paliktą ritę.

Saugumas

- Nenaudokite saugos užrakto, kol sukasi ritė.
- ⚠ **SVARBU:** Norint išvengti žalos ar sužeidimų:
 - **NEGALIMA:**
 - Paleisti žarnos, ją atsukant. Prie ritės visada grįžkite, laikydami žarną.
 - Darbo metu dėti pirštus ar daiktus į ritės žarnos angą.
 - Išimti varžtus iš bet kurios gamtinio dalies. PAVOJUS: Šiame gaminyje yra iš anksto įtempta spyruoklė.
 - Iš laisvumo žarnos išimkite rutulinį skląstį.

KĄ DARYTI:

- ⚠ Žiemos metu nuimkite ritę nuo sienos, kad nepažeistumėte jos dėl šalčio.
- ⚠ Grindis / žemę po rite saugokite nuo vandens, kad sumažintumėte paslydimo riziką.
- ⚠ Kai ritės nenaudojate, užsukite čiuaupą.
- ⚠ Kad žiemos metu nebūtų sugadinta automatinė ritė, patarina vandens perteklių išleisti iš žarnos.

Tai galima padaryti atlikus šiuos veiksmus:

1. Atjunkite tiaktuovą žarną nuo čiuaupo.
2. Padėkite tiaktuovą žarnos galą ant žemės.
3. Ištraukite visą žarną, įsitikinę, kad žarnos galo jungtis yra „užfiksuota“, o tada visiškai ją ištraukite.
4. Vandens perteklius išbėgs iš tiaktuovo žarnos.

5. Kelis kartus pakartokite 3 veiksmą.

Išleidus vandens perteklių iš automatinės žarnos, žiemą ji bus ne tik lengvesnė, bet ir sumažės rizika užšalti vandeniui ritės viduje.

Problemų sprendimas

Automatinio atsicsukimo aktyvinimas

- Iš ritės reikia ištraukti maždaug 15–30 cm žarnos ir žarna nesusuks automatiškai. Lengviausias būdas aktyvinti automatinį sukimą yra švelniai traukti žarną prie ritės.

Protėkiai

- Nuimkite šoninį diską ir priveržkite veržlę, jungiančią žarną prie ritės.
- Priveržkite žarnos galo jungties veržlę.
- Priveržkite vandens sustabdymo jungties veržlę.

Žarnos keitimas

- Jei laisvumo žarna sugadinta, jokiū būdu nebandykite jos taisyti. Susisiekite su „Hozelock“ klientų aptarnavimo skyriumi.

Automatinės ritės mechanizmas

- Sugedus automatinės ritės mechanizmui, net ir pasibaigus garantiniam laikotarpiui, nebandykite jo taisyti ar ardyti. Susisiekite su „Hozelock“ klientų aptarnavimo skyriumi.

Atsarginės dalys ir priedai

- Norėdami rasti atsarginių dalių ir priedų, apsilankykite puslapyje www.hozelockservice.com

Patarimas

- Dėl produkto naudojimo informacijos, prašome kreiptis: www.hozelock.com

Garantija

Automatinio ritei suteikiama 2 metų garantija dėl galimo nežadėjo ar gamybos broko.
* 2 metų garantija + papildomi 3 metai, jei užsiregistruosite „Hozelock“ svetainėje. Taikomos taisyklės: www.hozelock.com/guarantee
Išsaugokite pirkimo dokumentą ir (arba) čekį.

Atitikties deklaracija

Pagal EN ISO/IEC 17050-1:2010 „Hozelock Exel“ pareiškia, kad toliau pateikti „Hozelock“ automatinės ritės modeliai, išsiunčiami iš mūsų gamybos vietas:

- 2595 – automatinė ritė su 40 m žarna,
- 2597 – automatinė ritė „Flowmax“ su 30 m žarna, atitinkanti toliau pateiktus svarbiausius sveikatos ir saugos reikalavimus:
- direktyvos 2006/42/EB dėl mašinų reikalavimus ir buvo suprojektuoti bei pagaminti laikintys šių specifikacijų:
 - EN ISO 12100-1:2010
 - EN ISO 13857:2008

W. Jacofare
Pasirašė:.....
Nick Iacofano

Group Technical Director, Hozelock Exel.
891 Route des Frères, 69400 Arnas, France
Išdavimo vieta: Arnas, France
Išdavimo data: 1 Kovas 2021

Techniniai duomenys*

	Modelis		
	2401	2402	2403
Žarnos ilgis	20m	25m	30m
Grynasis svoris	8.6 kg	9.7 kg	10.8 kg
Tmaks.	40°C		
Pmaks.	10 bar / 1 MPa / 145psi		

* Galimi techniniai pakaitimai

RO

Traducere instructiunilor originale

⚠ ATENȚIE – Cititi cu atenție aceste instrucțiuni, înainte de a utiliza acest aparat. Păstrați aceste instrucțiuni, pentru a le consulta ulterior.

- Acest aparat este destinat numai pentru utilizarea cu apă la domiciliu, în aer liber. A nu se utiliza pentru nicio alt scop.
- Copiii trebuie supravegheați, pentru a vă asigura că aceștia nu se joacă cu acest produs.
- Acest produs poate fi utilizat de către persoane cu capacități fizice, senzoriale sau mentale reduce sau cu lipsă de experiență și de cunoștințe, dacă li s-a asigurat supraveghere sau li s-au furnizat instrucțiuni privind utilizarea aparatului intr-un mod sigur și înțeleg pericolele implicate.
- Se interzice utilizarea de către persoane fără abilitățile necesare sau de către cele care nu au citit și nu au înțeles instrucțiunile din manual.
- Orice modificări efectuate la aparat vor anula efectul Declarației de Conformitate și vor exoneră producătorul de orice răspundere în baza legii civile și penale.

Indicații și sfaturi rapide

- Dacă furtunul nu se va înfășura din nou, încercați următoarele:
 - Opiți robinetul și lăsați apa să iasă din furtun deschizând duza/tul furtunului.
 - Reveniți la rolă cu capătul furtunului și declanșați mecanismul de înfășurare, ținând furtunul în apropierea rolei și trageți ușor de furtun pe 15 - 30 cm, pentru a elibera înfășuetoarea. (Asigurați-vă că niciun element nu obstrucționează furtunul, cât timp procedura de înfășurare este

activă.)

- La montarea rolei, asigurați-vă că niciun element nu obstrucționează oscilarea liberă a rolei într-un interval de 180°.
- Este esențială utilizarea unui burghiu de 7 mm la realizarea orificiilor pentru montarea rolei.
- Cu ajutorul unei nivele cu bulă de aer, asigurați-vă privind montarea verticală a consolei de perete.
- Înainte de a porni alimentarea cu apă, asigurați-vă că rola este fixată pe consolă.
- Furtunul nu se va înfășura din nou, cu excepția situației în care este tras pe o distanță scurtă (15 - 30 cm) dinspre rolă și apoi readus către rolă.
- Utilizați mecanismul de blocare de pe partea laterală a rolei, pentru a bloca furtunul atunci când nu este în uz.
- Cufundați capătul furtunului într-un bol cu apă fierbinte timp de 30 s, pentru a facilita fixarea de conectorii furtunului.

Asamblarea și instalarea rolei automate

SELECTAREA UNEI POZIȚII ADECVATE PENTRU INSTALARE

Fig.1

- Rola este concepută pentru utilizare în exterior și nu este adecvată pentru utilizare cu robinet de interior, cu excepția situației în care se utilizează cu un Conector corespunzător pentru robinet de interior (Numere de piesă 2159, 2176, 2177, 2274, care nu sunt furnizate)
- Rola trebuie să poată oscila într-un interval de 180°. Lăsați un spațiu liber de 65 cm pe ambele părți ale consolei de perete. (Consultați Fig.1)
- Dacă furtunul urmează să fie utilizat în jurul colțurilor, consola de perete trebuie montată la cel puțin 1,60 m de colț și trebuie utilizat un ghidaj pentru furtun (număr de piesă 2392, care nu este furnizat.)

MONTAREA CONSOLEI DE PERETE

Fig.2

- Mai întâi, scoateți cele două pungi din interiorul suportului de perete. Veți avea nevoie de acestea pentru instalare. (Fig.2a)
- Scoateți consola de perete (Elementul B) de pe rolă, trăgând ușor de partea inferioară a consolei, îndepărtând-o de rola automată și permițându-i să cadă (Fig.2a). Consola de perete este acum pregătită pentru montare.
- Important: Cu ajutorul unei nivele cu bulă de aer, asigurați-vă privind poziția verticală a consolei de perete (cu spațiul de depozitare la partea superioară) și privind realizarea orificiilor de dimensiune corectă (7 mm diametru și 50 mm adâncime) (Fig.2b și șablon pe ambalajul de carton).
- Utilizați cele patru pene de perete și șuruburi furnizate (Elementul F). Penele și șuruburile furnizate sunt concepute pentru utilizare pe pereți

standard din cărămidă și beton. Pentru a fixa consola de orice altă suprafață, trebuie să utilizați șuruburi și pene corespunzătoare pentru acea suprafață.

CONECTAREA FURTUNULUI DE ALIMENTARE ȘI A ELEMENTELOR DE MONTARE

Dacă furtunul de alimentare furnizat este prea scurt pentru a ajunge la robinet, înlocuiți-l cu un furtun de 12.5 mm (1/2") de bună calitate.

Fig. 3 – Atașarea furtunului de alimentare:

- Așezați rola pe o suprafață moale cu partea A în sus și scoateți discul lateral răsucind discul în sens antiorar și desprinzându-l prin ridicare (Fig.3a). Apoi îndepărtați furtunul de alimentare.
- Două șuruburi cu moment mare de torsiune mențin la locul său placa de pe conectorul furtunului. Scoateți aceste două șuruburi (Fig.3b).
- Nu încercați NICIODATĂ să îndepărtați celelalte șuruburi de securitate de culoare neagră!
- Îndepărtați conectorul furtunului. Deșurubați piulița furtunului de pe conectorul furtunului și glisați-o pe furtun.
- Împingeați capătul furtunului în dinte de intrare și strângeți piulița (Fig.3c). Asigurați-vă că furtunul este împins pe toată lungimea în conector.
- Repoziționați conectorul furtunului în rola automată și re poziționați cele două șuruburi (Fig.3d).
- Montați din nou discul lateral (Fig.3e).

Atașați conectorul din capătul furtunului (Conținutul E) de capătul liber al furtunului de alimentare. Atașați conectorul de oprire a apei (Conținutul F) furtunului pentru stropit și conectați duza/pistolul furnizat de conectorul de oprire a apei (Conținutul H) (Fig. 3f). **INDICAȚIE:** Cufundați capătul furtunului într-un bol cu apă fierbinte timp de 30 s, pentru a facilita fixarea de conectorii furtunului.

INSTALAREA ROLEI

- Desfaceți clema de prindere de pe tambur. (Fig. 2a).
- Montați rola pe consolă, înclinând rola spre partea posterioară și soclul consolei superioare pentru rolă pe consolă (Fig.4a).
- Permiteți rolei automate să cadă pe consola inferioară (Fig.4b).
- Atașați conectorul pentru robinet filetat (Elementul C) la robinetul dvs. și conectați furtunul de alimentare la acesta, prin intermediul conectorului de capăt al furtunului (Fig.5).
- Testați ansamblul, pentru a vă asigura că rola oscilează liber într-un interval de 180°. Porniți robinetul și lăsați apa să curgă prin rolă înainte de a o utiliza pentru prima dată. Verificați dacă există eventuale scurgeri și strângeți din nou conectorii furtunului, dacă este necesar.
- Atunci când tamburul este lăsat nesupravegheat pe perete, acesta poate fi fixat cu ajutorul unei piese pentru blocare (fig. 6a).
- Există o incintă pentru depozitarea accesoriilor pentru capătul furtunului în partea de jos a

suportului (fig. 6b).

UTILIZAREA ROLEI

- Pentru a trage furtunul în afară, apucați capătul furtunului și îndepărtați-vă de rolă în orice direcție.
- Rola are o încuietorie automată, pentru a menține furtunul într-o anumită poziție, pentru utilizare la orice lungime necesară. Furtunul poate fi așezat pe sol și nu se va înfășura din nou.
- Dacă este necesară o lungime mai mare a furtunului, trageți în afară cât este necesar.
- Pentru a înfășura din nou furtunul, trageți ușor furtunul între 15 și 30 cm dinspre rolă, pentru a elibera mecanismul de blocare. Deplasați-vă înapoi către rolă. Țineți întotdeauna de capătul furtunului, cât timp acesta se înfășoară din nou. Dacă întâmpinați probleme făcând acest lucru, încercați să:
- Utilizați robinetul și să lăsați apa să isădă din furtun deschizând duza/tunul furtunului.
- Reveniți la rola cu capătul furtunului și să declanșați mecanismul de înfășurare, ținând furtunul în apropierea rolei și să trageți ușor de furtun pe 15 - 30 cm, pentru a elibera încuietorea. (Asigurați-vă că niciun element nu obstrucționează furtunul, cât timp procedura de înfășurare este activă.)

⚠ IMPORTANT: CAPĂTUL FURTUNULUI TREBUIE READUS CĂTRE ROLĂ.

UTILIZAREA MECANISMULUI DE BLOCARE Fig.9

- Acționați mecanismul de blocare de siguranță prin utilizarea cadranelui de pe partea laterală a rolei.
- Mecanismul de blocare de siguranță are două funcții:
 - De a opri tragerea în afară a furtunului atunci când este din nou înfășurat complet.
 - De a opri reînșurarea accidentală atunci când furtunul este în uz.
- Pentru blocare, rotiți cadrulul către simbolul (Iacăt închis) (Fig.9a). Pentru deblocare, rotiți cadrulul astfel încât să indice către simbolul (Iacăt deschis) (Fig.9b).
- Pentru securitate sporită, blocați întotdeauna rola atunci când este nesupravegheată.

Siguranță

Nu acționați mecanismul de blocare de siguranță cât timp rola se oprește.

⚠ IMPORTANT: Pentru a preveni daunele sau vătămarea corporală:

NU PROCEDAȚI ASTFEL:

- ⚠ Nu dați drumul furtunului cât timp se înfășoară din nou.
- ⚠ Nu vă deplasați niciodată înapoi spre rolă, ținând furtunul.
- ⚠ Nu așezați degetele sau obiecte în deschizătura pentru furtun a rolei în timpul funcționării.
- ⚠ Nu încercați să îndepărtați șuruburile din nicio parte a produsului. PERICOL: Acest produs conține un arc

pre-tensionat.

⚠ Scoateți opritorul cu bilă de pe furtunul de stropire cu apă.

PROCEDAȚI ASTFEL:

- ⚠ Scoateți rola de pe perete iară, pentru a preveni deteriorarea prin îngheț.
- ⚠ Eliminați cât mai mult prezența apei de pe podeaua/solul de sub rolă, pentru a minimiza orice risc de alunecare.
- ⚠ Opriți robinetul și depresurizați furtunul atunci când nu este în uz.

Pentru a preveni deteriorarea care este provocată rolei dvs. automate pe parcursul lunilor de iarnă, se recomandă descurarea apei în exces de pe furtun.

Acesta se poate realiza prin parcurgerea următorilor pași:

1. Deconectați furtunul de alimentare de la robinet
2. Așezați capătul furtunului de alimentare pe sol
3. Trageți în afară tot furtunul, asigurându-vă că conectorul de capăt al furtunului este „închis” și apoi trageți-l complet
4. Apa în exces se va dispersa de pe furtunul de alimentare
5. Repetați pasul 3 de mai multe ori
6. Conectați capătul furtunului de alimentare la punctul de staționare fără picurare (Fig.8).

Prin dispersarea apei în exces de pe rola automată, aceasta nu numai că va deveni mai ușoară în vederea transportării în interior în timpul iernii, dar va reduce și riscul de înghețare a apei în timpul rolei.

Depanare

Activarea reînșurării automate

- Furtunul trebuie tras în afară din rolă între 15 cm și 30 cm, iar pentru o lungime mai mare sau mai mică decât aceasta, furtunul nu se va reînșurata automat. Cel mai ușor mod de a declanșa reînșurarea automată este prin tragerea ușoară a furtunului la rolă .

Scurgeri

- Îndepărtați discul lateral și strângeți piulița care conectează furtunul cu rola (Fig.3c).
- Strângeți piulița de pe conectorul capătului furtunului
- Strângeți piulița de pe conectorul de oprire a apei

Înlocuirea furtunului

- Dacă furtunul de stropire cu apă se deteriorează, nu trebuie să încercați să-l reparați sau nicio formă. Pentru asistență, contactați departamentul Hozelock de furnizare de servicii clienților.

Mecanismul rolei automate

- În cazul în care se defectează mecanismul rolei automate, chiar dacă se află în afara perioadei de garanție, nu încercați să-l reparați sau să-l demontați. Pentru asistență, contactați departamentul Hozelock de furnizare de servicii clienților.

Пієсе де шчмб шї асесорї

- Pentru piese de schimb și accesorii, accesați www.hozelockservice.com

Consultanță

- Pentru recomandări privind produsul, contactați: www.hozelock.com

Garanție

- Această rolă automată este garantată timp de 2 ani împotriva defecțiunilor apărute din fabricație necorespunzătoare sau din materiale defecte. *Garanție de 2 ani + suplimentar 3 ani dacă vă înregistrați online cu Hozelock. Se aplică termenii și condițiile: www.hozelock.com/guarantee Păstrați chitanța pentru achiziție.

Declarație de conformitate

În conformitate cu EN ISO/IEC 17050-1:2010,

Hozelock Exel declară că la părăsirea locurilor de fabricație deținute de aceasta, următoarele modele Hozelock de role automate:

- 2595 – Rolă automată cu furtun de 40 m
- 2597 – Rolă automată Flowmax cu furtun de 30 m respectă cerințele esențiale de sănătate și securitate ale:

- 2006/42/CE – Directiva privind utilajele și au fost concepute și fabricate în conformitate cu următoarele specificații:
- EN ISO 12100-1:2010
- EN ISO 13857:2008

Semnat de:

Nick Iacoișano

Group Technical Director, Hozelock Exel.
891 Route des Frères, 69400 Arnas, France
Locul emiterii: Arnas, France
Data emiterii: 01 Martie 2021

Date tehnice*

	Model		
	2401	2402	2403
Lungimea furtunului	20m	25m	30m
Greutatea netă	8.6 kg	9.7 kg	10.8 kg
Tmax	40°C		
Pmax	10 bar / 1 MPa / 145psi		

*Fac obiectul modificărilor tehnice

UA

Оригінальний інструкції.

 **УВАГА – Уважно прочитайте інструкції перед використанням цього обладнання. Збережіть ці інструкції для майбутнього використання.**

- Обладнання призначене лише для використання з водою на вулиці чи вдома. Не використовуйте його в інших цілях.
- Діти повинні використовувати прибор під наглядом дорослих та не гратися з ним.
- Особи з обмеженими фізичними, сенсорними чи розумовими можливостями, а також без досвіду і умінь, можуть використовувати прибор під наглядом, або якщо їм надані інструкції щодо безпечного використання прибору та роз'яснені всі пов'язані ризики.
- Використання пристрою особами, без умінь, та без попереднього ознайомлення із інструкціями, заборонено.
- Будь-які зміни, внесені в конструкцію приладу, анулюють положення декларації про відповідність та звільняють виробника від будь-якої відповідальності в межах цивільного та кримінального законодавства.

Швидкі підказки та поради

- Якщо шланг не розмотується, виконаєте наступні дії:
 - Перекрийте кран і спустіть воду з шланга, відкривши наконечник/насадку шланга.
 - Поверніться до котушки, тримаючи в руках кінець шланга, і запустіть механізм змотування, тримаючи шланг поряд з котушкою, потім обережно витягніть 15 - 30 см шланга, щоб звільнити клямку.
 - (Під час змотування переконайтеся у відсутності перешкод).
- Під час монтажу котушки переконайтеся, що нічого не заважає їй вільно обертатися на 180°.
- Під час свердління отворів для кріплення котушки необхідно використати свердло розміром 7-мм.
- Закріпіть настінний кронштейн строго вертикально, скориставшись ватерпасом.
- Перед тим, як подавати воду, переконайтеся, що котушка зафіксована на кронштейні.
- Щоб розмотати шланг, необхідно трохи відвести його (15 - 30 см) від котушки, а потім повернути назад до котушки.
- Фіксуйте шланг, коли він не використовується, стопором збоку котушки.
- Занурте кінець шланга в ємкість з гарячою водою на 30 секунд, щоб полегшити приєднання до з'єднувачів шланга.

Збірка та монтаж автоматичної котушки

ОБЕРІТЬ ВІДПОВІДНЕ МІСЦЕ ДЛЯ ВСТАНОВЛЕННЯ

Зображення 1

- Котушка призначена для використання поза приміщеннями, до неї не підходять краї для приміщень, якщо не використовується відповідний з'єднувач (номери деталей - 2159, 2176, 2177, 2274, не входить в комплект постачання)
- Котушка повинна обертатися на 180°.
- Передбачте вільний простір в 65 см з обох боків кронштейна. (див. Зображення 1).
- Якщо шланг проходитьиме через кути, необхідно встановити кронштейн на відстані мінімум 1,60 м від кути і використати напрямку для шланга (номер деталі 2392, не входить в комплект постачання).

ВСТАНОВІТЬ НАСТІННИЙ КРОНШТЕЙН

Зображення 2

- Спочатку вийміть два мішки зсередини настінного кронштейна. Вони вам знадобляться для встановлення. (Зображення 2a)
- Зніміть настінний кронштейн (Розділ В) з котушки, звільнивши клямку (Зображення 2b). Тепер настінний кронштейн готовий до установки.
- Важливо: Переконайтеся, що настінний кронштейн встановлений вертикально (проушина замку (див. Зображення 6a) має бути обернена вниз). Зробіть отвори належного розміру (діаметром 7 мм і глибиною 50 мм) (Зображення 2c).
- Використайте чотири дюбелі і гвинти, що входять в комплект постачання (Розділ G). Дюбелі і гвинти з комплекту постачання призначені для стандартних цегляних і бетонних стін. Для монтажу кронштейна на будь-яку іншу поверхню необхідно використовувати дюбелі і гвинти, що призначені для цієї поверхні

ПІДКЛЮЧІТЬ ШЛАНГ ПОДАЧІ І ФІТІНГИ

- Якщо шланг подачі, що входить в комплект постачання, має недостатню довжину для з'єднання з водопровідним краном, замініть його шлангом 12,5 мм (½") відповідної якості.

Зображення 3 – Підключення шлангу подачі:

- Покладіть котушку на м'яку поверхню стороною А вгору і зніміть диск збоку за допомогою плоскої викрутки (Зображення 3a).
- Пластину на з'єднувачі шланга утримується двома гвинтами. Відкрутіть ці дві гайки шланга. (Зображення 3b)

НІКОЛИ НЕ НАМАГАЙТЕСЯ ВІДКРУТИТИ ДВА ІНШІХ ЧОРНИХ ГВИНТІВ!

- Змініть конектор. Відкрутіть гайку шланга з конектора встановіть її на шланг.
- Протягніть кінець шланга під впускними

зубцями і затягніть гайку (Зображення 3c). Переконайтеся, що шланг по усій довжині проходить через впускний отвір.

- Встановіть з'єднувач шланга в прилад і закрутіть два гвинти (Зображення 3d).
- Встановіть на місце бінний диск (Зображення 3e).

Приєднайте кінцевий з'єднувач шланга (Зміст D) до вільного кінця шланга подачі. Приєднайте роз'єм для зупинки води (Зміст E) до поливального шланга та підключіть сопло / пістолет, що поєднується, до роз'єму для зупинки води (Зміст G).

ПОРАДА: Занурте кінець шланга в ємкість з гарячою водою на 30 секунд, щоб полегшити приєднання до з'єднувачів шланга.

ВСТАНОВЛЕННЯ КОТУШКИ

- Звільніть клямку на котушці. (Зображення 2a).
- Встановіть котушку на кронштейні, нахиливши котушку назад і помістивши верхнє гніздо на кронштейні (Зображення 4a).
- Опустіть котушку на нижній кронштейн (Зображення 4b).
- Зафіксуйте котушку за допомогою клямки (Зображення 4c).

Переконайтеся, що фіксатори закріплені належним чином.

- Прикріпіть різьбовий конектор для крану (Розділ D) до крану і підключіть до нього шланг подачу, за допомогою конектора для кінців шлангів (Зображення 5).
- Перевірте систему і переконайтеся, що котушка вільно обертатися на 180°. Перед першим використанням котушки поверніть кран і пропустіть воду через котушку. Перевірте наявність протікань і / раз їх виявлення затягніть шлангові з'єднання.
- На котушку можна встановити замок (не додається), якщо вона залишається без нагляду.
- В нижній частині кронштейна є відділення для зберігання аксесуарів для шланга (Зображення 6b).

ВИКОРИСТАННЯ КОТУШКИ

- Щоб витягнути шланг, візьміть за кінець шланга і відійдіть від котушки у будь-якому напрямі.
- Котушка оснащена автоматичною клямкою для фіксації шланга, що дозволяє забезпечувати необхідну довжину шланга. Шланг можна покласти на землю, і він не змотається.
- Якщо необхідно збільшити довжину шланга, витягайте його в міру необхідності.
- Щоб акуратно змотати шланг, витягніть 15 - 30 см з котушки, щоб звільнити фіксувальний механізм. Підійдіть до котушки. Завжди утримуйте кінець шланга під час змотування. Якщо в ході цього доводиться докладати зусиль, спробуйте виконати наступне.
- Перекрийте кран і спустіть воду з шланга, відкривши наконечник/насадку шланга.

Поверніться до котушки, тримаючи в руках кінець шланга, і запустити механізм змотування, тримаючи шланг поряд з котушкою, потім обережно витягніть 15 - 30 см шланга, щоб звільнити клямку.

(Під час змотування переконайтеся у відсутності перешкод).

⚠ **ВАЖЛИВО: КІНЕЦЬ ШЛАНГА ПІД ЧАС ПЕРЕМІЩЕННЯ ДО КОТУШКИ НЕОБХІДНО ТРИМАТИ В РУКАХ**

ВИКОРИСТАННЯ ЗАПОБІЖНОГО ФІКСАТОРА

Зображення ?

- Задійте запобіжний фіксатор за допомогою диска збоку котушки.
- Запобіжний фіксатор виконує дві функції: Перешкода витягуванню шланга після повного змотування.
- Запобігання випадкового змотування під час використання шланга.
- Для блокування поверніть диск до символу «закритий замок» (Зображення 8a). Для зняття блокування поверніть диск так, щоб він вказував на «відкритий замок» (Зображення 8b).
- З метою забезпечення додаткової безпеки завжди блокуйте котушку, коли залишаєте її без нагляду.

Безпека

- Використовувати запобіжний фіксатор під час обертання котушки заборонено.

⚠ **ВАЖЛИВО: Для запобігання пошкодженню або травм:**

ЗАБОРОНЯЄТЬСЯ:

- ⚠ Відпускати шланг під час змотування. Завжди тримайте шланг в руках коли ви повертаєтесь назад до котушки.
- ⚠ Поміщати пальці або предмети в отвір котушки для шланга під час роботи.
- ⚠ Намагатися відкрутити будь-які гвинти з виробу. **НЕБЕЗПЕКА:** В виробі використовується напружена пружина.
- ⚠ Зніміть кульовий обмежувач з шлангу.

РЕКОМЕНДУЄТЬСЯ:

- ⚠ Знімати котушку із стіни взимку, щоб уникнути будь-які ушкодження в результаті впливу низьких температур.
- ⚠ Стежте за тим, щоб на поверхні/землі під котушкою не скупчувалася вода, для зведення до мінімуму можливостей посковзнутися.
- ⚠ Перекривайте кран, коли не користуєтесь шлангом.
- З метою попередження ушкодження вашої котушки Auto Reel в період зимового зберігання необхідно видалити всі залишки води з шланга.

- Для цього необхідно виконати наступні дії:
1. Відключіть шланг подачі від джерела води.
 2. Помістіть кінець шланга подачі на землю.

3. Витягніть увесь шланг для поливання з котушки, при цьому переконавшись, що насадка на шлангу знаходиться в положенні «закрито», а потім повністю підніміть його, так щоб вода із шланга стікала у бік шланга подачі.

4. Надлишок води витече з шланга подачі.

5. Повторіть маніпуляцію, описану в п.3 кілька разів.

Видалення надлишків води з котушки Auto Reel зробить її не лише легше в транспортуванні, але і понизить ризик замерзання води усередині котушки в період зимового зберігання.

Вирішення проблем

Включення функції автоматичного змотування

- Необхідно витягнути шланг з котушки на 15 - 30 см, при недотриманні рекомендованої довжини витягування автоматичне змотування шланга здійснюватися не буде. Найпростіший спосіб запустити автоматичне змотування - акуратно потягнути за шланг з котушки.

Протікання

- Зніміть бічний диск і затягніть гайку, що кріпить шланг до котушки.
- Затягніть гайку на конекторі кінця шланга.
- Затягніть гайку на конекторі для перекриття води.

Заміна шланга

- В разі ушкодження поливального шланга ні за яких обставин не намагайтесь полагодити його. Зверніться у відділ обслуговування споживачів Hozelock.

Механізм автоматичного змотування

- За умови несправності механізму автоматичного змотування, навіть після закінчення гарантійного терміну, не намагайтесь полагодити або розібрати його. Зверніться у відділ обслуговування споживачів Hozelock.

Запасні частини і приладдя

- Інформацію про запасні частини і приладдя можна дізнатися на веб-сайті www.hozelockservice.com

Порада

- За порадами щодо продукції, будь ласка, звертайтеся за адресою: www.hozelock.com

Гарантія

- На Auto Reel надається гарантія терміном на 2 роки на випадок дефектів виробництва або матеріалів.
*2 роки гарантії + додаткові 3 роки гарантії за умови онлайн реєстрації на сайті Hozelock. Діючі положення та умови: www.hozelock.com/guarantee

Прохання зберегти касовий чек або квитанцію, що підтверджує покупку.

Технічні дані*

	Модель		
	2401	2402	2403
Длина шланга	20m	25m	30m
Вага нетто	8.6 kg	9.7 kg	10.8 kg
Макс. температура	40°C		
Макс. тиск	10 bar / 1 MPa / 14.5psi		

*Компанія залишає за собою право вносити технічні зміни

Декларація про відповідність

Згідно EN ISO/IEC 17050-1:2010

Hozelock Exel гарантує, що вироблені компанією наступні моделі Hozelock Auto Reel:

- 2595 – Auto Reel з шлангом 40 м
 - 2597 – Auto Reel Flowmax з шлангом 30 м
- відповідають всім основним вимогам безпеки та охорони здоров'я:
- 2006/42/EC – Директива про машини і були розроблені та виготовлені за наступними специфікаціями:
 - EN ISO 12100-1:2010
 - EN ISO 13857:2008

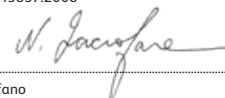

Signed by:.....

Nick Iacifano

Group Technical Director, Hozelock Exel.
891 Route des Frénes, 69400 Arnas, France
Місце видачі: Arnas, France
Дата видачі: 1 Березень 2021

SLO

Originalna navodila.

 **POZOR – pred uporabo izdelka skrbno preberite ta navodila. Navodila shranite za poznejšo uporabo.**

- Ta izdelek je namenjen samo domači uporabi na prostem z vodo. Ne uporabljajte ga za noben drug namen.
- Otroke je treba nadzorovati, da se ne igrajo s tem izdelkom.
- Ta izdelek lahko uporabljajo ljudje z zmanjšanimi fizičnimi, senzoričnimi ali duševnimi sposobnostmi ali pomanjkanjem izkušenj in znanja, če so pod nadzorom ali so prejeli navodila glede varne uporabe stroja in če razumejo nevarnosti.
- Uporaba s strani ne kvalificiranih oseb ali tistih, ki niso prebrali in razumeli navodil v priročniku, je prepovedana.

- Kakršne koli spremembe naprave izničijo izjavo o skladnosti in proizvajalca razbremenijo civilne in kazenske odgovornosti.

Hitri namigi in nasveti

- Če se cev ne navija nazaj, poskusite naslednje; Zaprite pipo in spustite vodo iz cevi, tako da odprete šobo/pištolo cevi.
- Pojdite nazaj do koluta s koncem cevi in sprožite mehanizem za navijanje tako, da držite cev blizu koluta in nežno povlecite cev za približno 15 do 30 cm, da sprostite zaph.
- (Prepričajte se, da med aktivnim postopkom navijanja cevi nič ne ovira.)
- Ko nameščate kolut, se prepričajte, da nič ne ovira prostega gibanja koluta za 180°.
- Pri vrtnanju luknenj za montažo koluta nujno uporabite 7-milimetrski sveder.
- S pomočjo libele zagotovite, da bo stenski nosilec nameščen navpično.
- Pred vklopom dotoka vode preverite, ali je kolut priprten na nosilec.
- Cev se ne bo navijala nazaj, če je ne na kratko ne povlečete (15 do 30 cm) stran od koluta in nato greste nazaj proti kolutu.
- Uporabite zaph na strani koluta, da zaklenete cev, ko je ne uporabljate.
- Konec cevi za 30 sekund potopite v posodo z vročo vodo, da boste lažje prilageli priključkom cevi.

Montaža in namestitve samodejnega koluta

IZBIRA PRIMERNEGA POLOŽAJA ZA NAMESTITEV

Slika 1

- Kolut je zasnovan za zunanjo uporabo in ni primeren za uporabo z notranjimi pipami, razen če se uporablja z ustreznim notranjim priključkom za pipe (št. dela; 2159, 2176, 2177, 2274, ki niso v obsegu dobave)
- Kolut mora imeti možnost nihanja za 180°. Na obeh straneh stenskega nosilca naj bo zračnost 65 cm. (Glejte sliko 1)
- Če želite cev uporabljati okoli vogalov, morate stenski nosilec namestiti vsaj 1,60 m od vogala in uporabiti vodilo za cev (št. dela; 2392, ki ni v obsegu dobave).

NAMEŠČANJE STENSKEGA NOSILCA

Slika 2

- Najprej odstranite vrečki iz notranjosti stenskega nosilca. Potrebovali vi boste za namestitve. (Slika 2a)
- Odstranite stenski nosilec (vsebinsa B) s koluta tako, da sprostite zaponko na kolutu (slika 2b). Sedaj lahko odstranite stenski nosilec, ki je pripravljen za namestitve.
- Pomembno: Prepričajte se, da je stenski nosilec navpičen (z zanko ključavnice (glejte sliko 6a)

obrnjeno navzdol) in da so izvrtane luknje pravilne velikosti (premer 7 mm in globina 50 mm) (slika 2c).

- Uporabite štiri priložene stenske čepe in vijake (vsebinsa G). Priloženi čepi in vijaki so namenjeni za uporabo na običajnih opečnih in betonskih stenah. Za pritrnitev nosilca na katero koli drugo površino uporabite vijake in čepe, ki ustrezajo tej površini.

PRIKLJUČITEV DOVODNE CEVI IN ARMATUR

Če je priložena dovodna cev prekratka, da bi dosegla vašo pipo, jo zamenjajte s kakovostno 12,5 mm (1/2") cevo.

Slika 3 – priključitev dovodne cevi:

- Kolut položite na mehko površino tako, da bo stran A na vrhu, in odstranite stranski disk s ploščatim izvijačem (slika 3a).
- Dva pozidriv vijaka držita ploščo na priključku cevi. Odstranite ta dva vijaka. (Slika 3b)
- **NIKOLI ne poskušajte odstraniti ostalih dveh črnih varnostnih vijakov!**
- Odstranite priključek cevi. Odvijte matico cevi s priključka cevi in jo potisnite na cev.
- Konec cevi potisnite v zobe dovoda in privijte matico (slika 3c). Prepričajte se, da je cev do konca potisnjena v priključek.
- Ponovno namestite priključek cevi v kolut Autoreel in namestite dva vijaka (slika 3d).
- Ponovno namestite stranski disk (slika 3e).

Konec priključka cevi (vsebinsa D) pritrдите na prosti konec podajalne cevi. Priključek za zaustavitve vode (vsebinsa E) pritrдите na cev za zalivanje in priložite šobo / pištolo na priključek za zaustavitve vode (vsebinsa G).

NAMIG: Konec cevi za 30 sekund potopite v posodo z vročo vodo, da boste lažje prilageli priključkom cevi.

NAMEŠČANJE KOLUTA

- Sprostite zaponko na kolutu. (Slika 2a).
- Kolut namestite na nosilec tako, da ga prevrnete nazaj in namestite zgornji vtič za nosilec koluta na nosilec (slika 4a).
- Pustite, da kolut Auto Reel pade na spodnji nosilec (slika 4b).
- Zaklenite na mestu s pomočjo zaponke (slika 4c). Prepričajte se, da so sponke zaskočile na svoja mesta.
- Navojni priključek pipe (vsebinsa D) pritrдите na pipo in nanjo priključite dovodno cev preko končnega priključka cevi (slika 5).
- Preizkusite sklop, da zagotovite, da se kolut prosto giblje za 180°. Odprite pipo in spustite vodo skozi kolut, preden ga prvič uporabite. Preverite, ali kje pušča in po potrebi ponovno zatesnite povezave.
- Ključavnico (ni priložena) lahko namestite na kolutu, če je ta na steni brez nadzora (slika 6a).
- Na dnu nosilca je točka za dodatno opremo, kamor lahko odložite dodatke za konec cevi (slika 6b).

UPORABA KOLUTA

- Če želite izvleči cev, primite za konec cevi in se

odmaknite od koluta v katero koli smer.

- Kolut ima avtomatski zaph, ki zadrži cev na mestu za uporabo na kateri koli dolžini. Cev lahko postavite na tla in se ne bo navijala nazaj.
- Če potrebujete več cevi, jo izvlecite po potrebi.
- Če želite cev naviti nazaj, nežno povlecite cev 15 do 30 cm stran od koluta, da sprostite blokirni mehanizem. Pojdite nazaj proti kolutu. Med navijanjem vedno držite konec cevi. Če imate pri tem težave, poskusite sledeče; Zaprite pipo in spustite vodo iz cevi, tako da odprete šobo/pištolo za cev.
- Pojdite nazaj do koluta s koncem cevi in sprožite mehanizem za navijanje tako, da držite cev blizu koluta in nežno povlecite cev za približno 15 do 30 cm, da sprostite zaph.
- (Prepričajte se, da med aktivnim postopkom navijanja cevi nič ne ovira.)

⚠️ POMEMBNO: S KONCEM CEVI MORATE ITI NAZAJ DO KOLUTA.

UPORABA VARNOSTNE KLJUČAVNICE

Slika 4

- Upravljajte varnostno ključavnico s pomočjo gumba na strani koluta.
- Varnostna ključavnica ima dve funkciji: Zaustavitev izvleka cevi, ko je popolnoma navita. Zaustavitev nenamernega navijanja med uporabo cevi.
- Za zaklepanje obrnite gumb proti simbolu »zaprite ključavnice« (slika 8a). Za odklepanje obrnite gumb tako, da je usmerjen proti simbolu »odprite ključavnice« (slika 8b).
- Za večjo varnost kolut vedno zaklenite, ko je brez nadzora.

Varnost

- Med obračanjem koluta ne uporabljajte varnostne ključavnice

⚠️ POMEMBNO: Da preprečite škodo in poškodbe: NI DOVOLJENO:

- Spuščanje cevi med navijanjem. Vedno pojdite s cevi nazaj proti kolutu, ki drži cev.
- Vstavljanje prstov ali predmetov v odprtino cevi koluta med obratovanjem.
- Poskusiti odstraniti vijake s katerega koli dela izdelka. NEVARNO! Ta izdelek vsebuje prednapeto vzmet.
- Odstranite kroglični omejevalnik s cevi za zalivanje.

DOVOLJENO:

- Pozimi odstraniti kolut s stene, da preprečite poškodbe zaradi mraza.
- Tla/dno pod kolutom naj bodo čim bolj brez vode, da zmanjšate nevarnost zdrsa.
- Med neuporabo zaprite pipo.
- **Da preprečite škodo na vašem kolutu Auto Reel v zimskih mesecih, je priporočljivo, da odvečno vodo odstranite iz cevi.**

To lahko storite z naslednjimi koraki:

1. Odklopite dovodno cev s pipe
2. Postavite konec dovodne cevi na tla
3. Izvlecite vso cev in zagotovite, da je priključek na koncu cevi "zaprt", in jo nato popolnoma uvlecite
4. Odvečna voda bo stekla iz dovodne cevi
5. Večkrat ponovite 3. korak

Z odstranjevanjem odvečne vode iz vašega koluta Auto Reel, tega ne boste le pozimi lažje prenesli v notranjost, temveč boste zmanjšali tveganje zmrzovanja vode znotraj koluta.

Odpravljanje težav

Aktivacija samodejnega navijanja

- Cev je treba izvleči s koluta za 15 cm do 30 cm, za manj ali več se ne bo samodejno navijala. Najlažji način za samodejno navijanje je ta, da nežno povlečete cev na kolutu.

Puščanje

- Odstranite stranski disk in privijte matico, ki povezuje cev s kolutom.
- Zategnite matico na priključku na koncu cevi.
- Zategnite matico na priključku za zaustavitve vode.

Zanajenata cevi

- Če se cev za zalivanje poškoduje, je nikakor ne poskušajte popraviti. Za pomoč se obrnite na službo za stranke Hazelock.

Mehanizem koluta Auto Reel

- Če se mehanizem koluta Auto Reel pokvari, tudi če je izven garancijskega roka, ga ne poskušajte popraviti ali razstaviti. Za pomoč se obrnite na službo za stranke Hazelock.

Nadomestni deli in dodatki

- Za nadomestne dele in dodatke obiščite spletno stran www.hazelockservice.com

Nasvet

- Za svetovanje glede izdelka se obrnite na: www.hazelock.com

Garancija

- Ta Auto Reel ima 2-letno garancijo glede okvar, ki izvirajo iz napačne proizvodnje ali materiala. *2-Letna garancija + dodatna 3 leta, če se registrirate na spletu pri Hazelock. Veljajo pogoji poslovanja: www.hazelock.com/guarantee
- Prosimo, shranite vaše potrdilo o nakupu.

Izjava o skladnosti

V skladu z BS EN ISO/IEC 17050-1:2010

Družba Hazelock Ltd izjavlja, da ob odhodu iz našega kraja proizvodnje naslednji modeli Hazelock Auto Reel:

- 2595 – Auto Reel s 40m cevoj
 - 2597 – Auto Reel Flowmax s 30m cevoj
- izpolnjujejo osnovne zdravstvene in varnostne zahteve

po:

- 2006/42/ES – Direktiva o strojih

in so zasnovani in izdelani v skladu z naslednjimi specifikacijami:

- EN ISO 12100-1:2010
- EN ISO 13857:2008

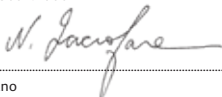

Podpisnik:.....

Nick Iacofano

Tehnični direktor skupine, Hozelock Ltd.,

Midpoint Park, Birmingham. B76 1AB.

Kraj izdaje: Sutton Coldfield, Anglija

Datum izdaje: 1. Marec 2021

Tehnični podatki *

	Model		
	2401	2402	2403
Dolžina cevi	20m	25m	30m
Neto teža	8.6 kg	9.7 kg	10.8 kg
Tmaks	40°C		
Pmaks	10 bar / 1 MPa / 145psi		

*Predmet tehničnih sprememb